



SHARP



SPLIT TYPE ROOM AIR CONDITIONER OPERATION MANUAL

ENGLISH

คู่มือการใช้งาน

เครื่องปรับอากาศแบบแยกส่วน

ภาษาไทย

INDOOR UNIT

AH-X10 Series
AH-X13 Series
AH-X15 Series
AH-X18 Series
AH-X20 Series
AH-X24 Series
AH-X25 Series

OUTDOOR UNIT

AU-X10 Series
AU-X13 Series
AU-X15 Series
AU-X18 Series
AU-X20 Series
AU-X24 Series
AU-X25 Series

**MÁY ĐIỀU HÒA KHÔNG KHÍ
LOẠI HAI KHỐI RỜI**
HƯỚNG DẪN SỬ DỤNG

TIẾNG VIỆT

Uses Refrigerant
R32

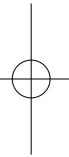
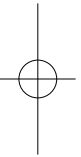
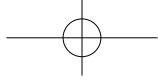

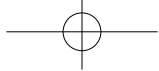

ENGLISH

Please read this manual carefully before using the product.
This manual should be kept in a safe place for handy reference.

CONTENTS

- SAFETY INSTRUCTIONSEN-1
- PART NAMES (UNIT)EN-2
- PART NAMES (REMOTE CONTROL).....EN-3
- USING THE REMOTE CONTROL.....EN-4
- AUXILIARY MODEEN-4
- TIPS ON SAVING ENERGYEN-4
- BASIC OPERATION.....EN-5
- OPERATION CONDITIONEN-5
- ADJUSTING THE AIR FLOW DIRECTION.....EN-6
- SUPER JET OPERATION.....EN-6
- BABY MODE OPERATIONEN-7
- ECO MODE OPERATION.....EN-7
- TIMER OPERATIONEN-8
- BEST SLEEP OPERATIONEN-9
- MAINTENANCEEN-9
- BEFORE CALLING FOR SERVICE.....EN-10
- BEFORE CALLING FOR SERVICE
(GET THE ERROR CODE) EN-11

SAFETY INSTRUCTIONS

WARNING

- Do not pull or deform the power supply cord. Pulling and misuse of the power supply cord can result in damage to the unit and cause electrical shock.
- Be careful not to expose your body directly to the outlet air for a long time. It may affect your physical conditions.
- When using the air conditioner for infants, children, elderly, bedridden, or disabled people make sure the room temperature is suitable for those in the room.
- Never insert objects into the unit. Inserting objects can result in injury due to the high speed rotation of internal fans.
- Ground the air conditioner without fail. Do not connect the grounding wire to gas pipe, water pipe, lightning rod or telephone grounding wire. Incomplete grounding may cause electric shock.
- If anything is abnormal with the air conditioner (ex. a burning smell), stop the operation immediately and turn the circuit breaker OFF.
- The appliance shall be installed in accordance with national wiring regulations. Improper cable connection can cause the power supply cord, plug and the electrical outlet to overheat and cause fire.
- If the supply cord is damaged, it must be replaced by the manufacturer or its service agent or a similarly qualified person in order to avoid a hazard. Use only the manufacture-specified power cord for replacement.
- Do not splash or pour water directly on the unit. Water can cause electrical shock or

equipment damage.

- Do not attempt to install/remove/repair the unit by yourself. Incorrect work will cause electric shock, water leak, fire etc. Consult your dealer or other qualified service personnel for the installation/removal/repair of the unit.

CAUTION

- Open a window or door periodically to ventilate the room, especially when using gas appliances. Insufficient ventilation may cause oxygen shortage.
- Do not operate the buttons with wet hand. It may cause electric shock.
- For safety, turn the circuit breaker off when not using the unit for an extended period of time.
- Check the outdoor unit mounting rack periodically for wear and to make sure it is firmly in place.
- Do not put anything on the outdoor unit nor step on it. The object or the person may fall down or drop, causing injury.
- This unit is designed for residential use. Do not use for other applications such as in a kennel or greenhouse to raise animals or grow plants.
- Do not place a vessel with water on the unit. If water penetrates into the unit, electrical insulations may deteriorate and cause electric shock.
- Do not block the air inlets nor outlets of the unit. It may cause insufficient performance or troubles.
- Be sure to stop the operation and turn the circuit breaker off before performing any maintenance or cleaning. A fan is rotating inside the unit and you may get injured.
- This appliance is not intended for use by persons (including children) with reduced physical, sensory or mental capabilities, or lack of experience and knowledge, unless they have been given supervision or instruction concerning use of the appliance by a person responsible for their safety. Children should be supervised to ensure that they do not play with the appliance.
- Make sure to connect the air conditioner to power supply of the rated voltage and frequency. Use of a power supply with improper voltage and frequency can result in equipment damage and possible fire.
- Do not install the unit in a place where inflammable gas may leak. It may cause fire. Install the unit in a place with minimal dust, fumes and moisture in the air.
- Arrange the drain hose to ensure smooth drainage. Insufficient drainage may cause wetting of the room, furniture etc.
- Make sure a leak breaker or a circuit breaker is installed, depending on the installation location, to avoid electrical shock.

ENGLISH



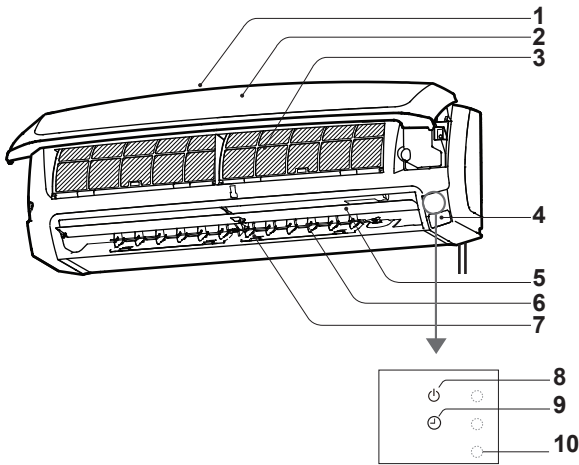

PART NAMES (UNIT)

INDOOR UNIT



※ Indoor unit appearance may be different from the image above.

- 1 Inlet (Air)
- 2 Open Panel
- 3 Air Filter
- 4 Receiver Window
- 5 Vertical Airflow Louver
- 6 Horizontal Airflow Louver
- 7 Outlet (Air)
- 8 OPERATION Lamp (green )
- 9 TIMER Lamp (orange )
- 10 ERROR Lamp
(For AH-X10/13/15/18/20 series: green,
For AH-X24/25 series: blue)

The position of ON/OFF button:
(For AH-X10 series)

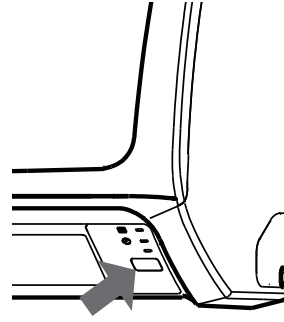

(For AH-X13/15/18/20 series)

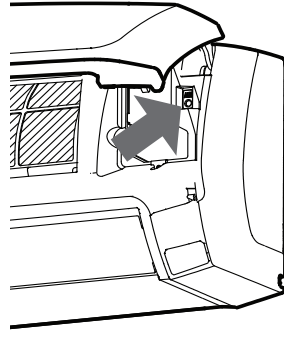

(For AH-X24/25 series)

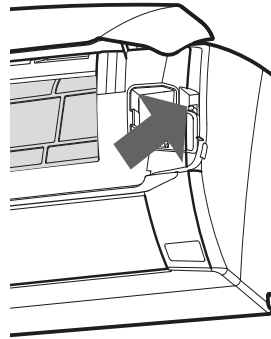



PART NAMES (REMOTE CONTROL)

REMOTE CONTROL

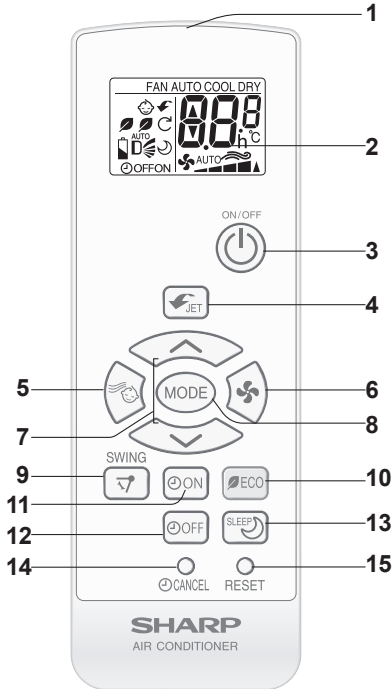

- 1 TRANSMITTER
- 2 DISPLAY
- 3 ON/OFF Button
- 4 SUPER JET Button
- 5 BABY MODE Button
- 6 FAN Button
- 7 THERMOSTAT Button
- 8 MODE Button
- 9 SWING Button
(↕ : Vertical direction)
- 10 ECO Button
- 11 ON TIMER Button
- 12 OFF TIMER Button
- 13 BEST SLEEP Button
- 14 TIMER CANCEL Button
- 15 RESET Button

ENGLISH

DISPLAY

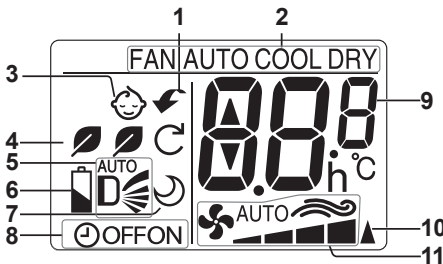

- 1 SUPER JET Symbol
- 2 MODE Symbols
FAN / AUTO / COOL / DRY
- 3 BABY MODE Symbol
- 4 ECO Symbols
- 5 VERTICAL AIR FLOW Symbol
- 6 BATTERY Symbol
- 7 BEST SLEEP Symbol
- 8 ON TIMER / OFF TIMER Indicator
- 9 TEMPERATURE Indicator
- 10 TRANSMITTING Symbol
- 11 FAN SPEED Symbols
 - : AUTO
 - : Manual setting

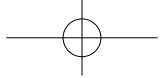

USING THE REMOTE CONTROL

LOADING BATTERIES

- 1 Remove the battery cover.
- 2 Insert two batteries. (AAA(R03))
Make sure the (+) and (-) polarities are correctly aligned.
- 3 Reinstall the battery cover.
- 4 Press the RESET button using a thin stick.

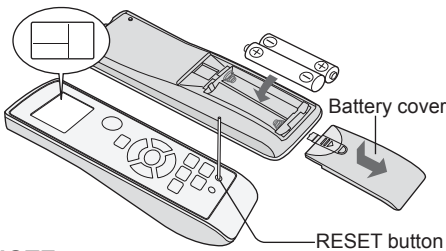

NOTE:

- The battery life is approximately 1 year in normal use.
- Replace the batteries when the remote control displays “”.
- When replacing the batteries, always change both and use the same type.
- If you will not be using the unit for a long time, remove the batteries from the remote control.

HOW TO USE THE REMOTE CONTROL

Point the remote control towards the receiver window and press the desired button. The unit generates a beep when it receives the signal.

- Make sure nothing, such as curtains, block the signal receiver window.
- The signal effective distance is 7 m.

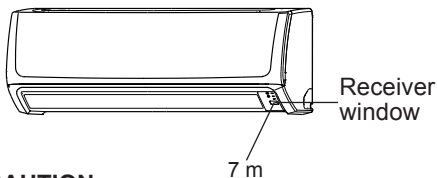

CAUTION:

- Do not expose the receiver window to direct sunlight. This may adversely affect its operation.
- Use of certain fluorescent lamp in the same room may interfere with transmission of the signal.
- Do not leave the remote control in direct sunlight or near a heater. Protect the remote control from moisture and shock.

AUXILIARY MODE

Use this mode when the remote control is not available.

TO TURN ON

Press the ON/OFF button.

- The green OPERATION lamp () will turn on and the unit will start operating in the AUTO mode.
- The fan speed and temperature setting are set to AUTO.

TO TURN OFF

Press the ON/OFF button again.

- The green OPERATION lamp () will turn off.

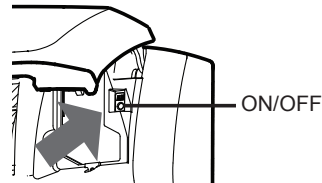

NOTE:

For AH-X10 series, ON/OFF button is at below position.

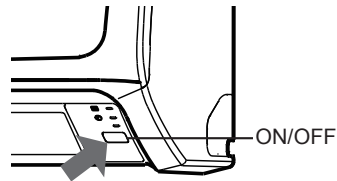

TIPS ON SAVING ENERGY

Below are some simple ways to save energy when you use your air conditioner.

Set the proper temperature

- Setting the temperature lower than necessary during cooling operation will result in increased power consumption.

Block direct sunlight and prevent drafts

- Blocking direct sunlight during cooling operation will reduce power consumption.
- Close the windows and doors during cooling and heating operations.

Keep filter clean to ensure the most efficient operation

Disconnect the power cord when the unit is not used for an extended period time

- The indoor unit still consumes a small amount of power when it is not operating.

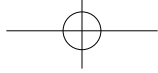

BASIC OPERATION

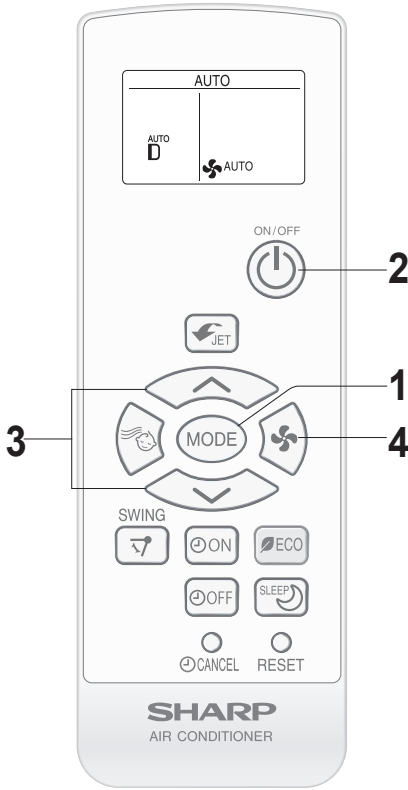

1 Press the **MODE** button to select the operation mode.

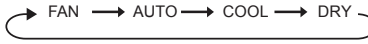

2 Press the **ON/OFF** button to start operation.

• The green OPERATION lamp () will light up.

TO TURN OFF

Press the ON/OFF button again.

• The green OPERATION lamp () will turn off.

3 Press the **THERMOSTAT** button to set the desired temperature, you can set temperature in 0.5 °C increments.

(AUTO/DRY mode)

The temperature can be changed up to ±2.0°C from the automatic setting.

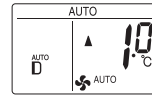

(COOL mode)

The temperature setting range: 14.0-30.0°C.

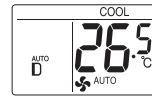

4 Press the **FAN** button to set the desired fan speed.

AUTO BREEZE QUIET SOFT LOW HIGH



In FAN mode, fan speed cannot be set to AUTO.

BREEZE QUIET SOFT LOW HIGH

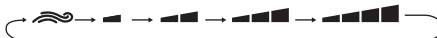

OPERATION CONDITION

Mode		Indoor Temp.	Outdoor Temp.
Cooling	Upper limit	32°C	43°C
	Lower limit	21°C	21°C

- The build-in safety device may prevent the unit from operating when used out of this range.
- Condensation may form on the air outlet if the unit operates continuously in the COOL or DRY mode when humidity is over 80%.

NOTE:

AUTO MODE

In the AUTO mode, the temperature setting and mode are automatically selected according to the room temperature when the unit is turned on.

DRY MODE

The fan speed is preset to AUTO and cannot be changed.

BREEZE MODE

Breeze mode reproduces the random variation of air flow like a natural breeze.

The rhythms have a soothing effect on people.

WHEN POWER FAILURE OCCURS

This air conditioner has a memory function to store setting when a power failure occurs.

After power recovery, the unit will automatically restart in the same settings which were active before the power failure, except for TIMER, SUPER JET, BEST SLEEP, BABY MODE, ECO MODE settings.

ENGLISH

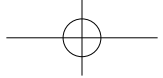

ADJUSTING THE AIR FLOW DIRECTION

VERTICAL AIR FLOW DIRECTION

1 Press the **SWING** button () to set the desired airflow direction.

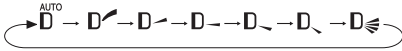

In **AUTO** mode, airflow direction cannot be set to “**D**”.

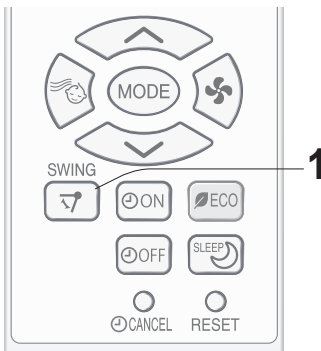
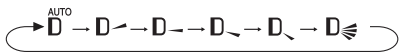

HORIZONTAL AIR FLOW DIRECTION

(For AH-X10/13/15/18/20 series)

Hold the horizontal airflow louver and adjust the airflow direction.

(For AH-X24/25 series)

Hold the horizontal airflow louver lever and adjust the airflow direction.

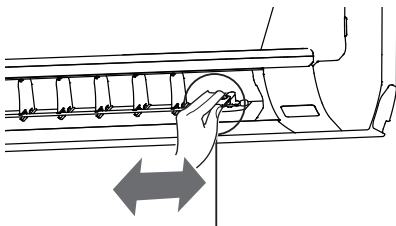

Louver lever

SUPER JET OPERATION

The air conditioner works at the maximum power and optimum louver direction to make the room cool rapidly.

1 During operation, press the **SUPER JET** button.

- The remote control will display “”.
- The temperature display will go off.
- The vertical airflow louver will be set obliquely downward.

TO CANCEL

Press the **SUPER JET** button again.

- The vertical airflow louver will return to the original direction.

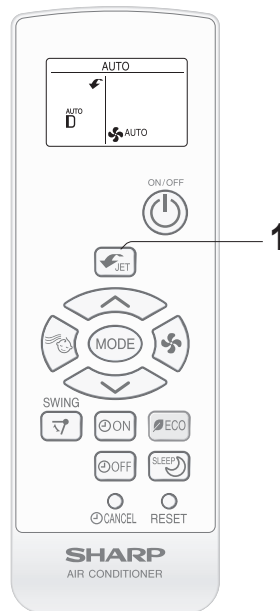

NOTE:

- The air conditioner will operate at “Extra cooling power” and “Extra HIGH” fan speed for 15 minutes, then shift to “HIGH” fan speed.
- You can not set the temperature or fan speed during the **SUPER JET** operation.

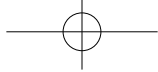

BABY MODE OPERATION

Soft, quiet and clean operation cools a room with well optimized for infants.

1 During operation, press the **BABY MODE** button.

- The remote control will display “”.
- Fan speed will be automatically set to LOW, SOFT or QUIET.
- Louver will be set to top position.

TO CANCEL

Press the **BABY MODE** button again.

ECO MODE OPERATION

The air conditioner will operate with lower power consumption than usual in this mode.

1 During operation, press the **ECO MODE** button to enter 1st step power consumption mode.

- The remote control will display “”.

2 Press the **ECO MODE** button again to enter 2nd step power consumption mode.

- The remote control will display “”.

TO CANCEL

Press the **ECO MODE** button again during 2nd step power consumption mode.

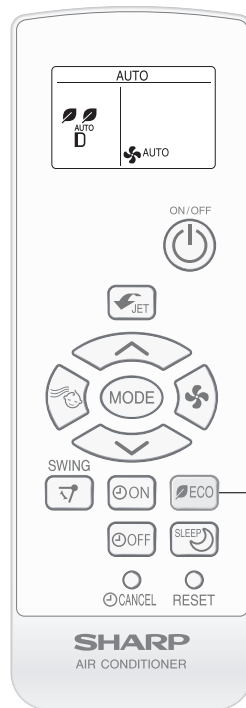
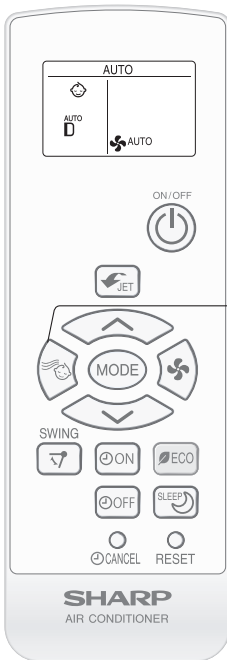

NOTE:

- **BABY MODE** operation is not available in **DRY** and **FAN** mode.

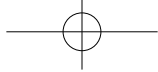

TIMER OPERATION

OFF TIMER

1 Press the OFF TIMER button and set the time as desired.

→0.5h→1.0h→1.5h→10h→11h→12h

- The orange TIMER lamp (⏻) will light up.
- The timer setting will count down to show the remaining time.

TO CANCEL

Press the CANCEL button.

- The orange TIMER lamp (⏻) will turn off.

ON TIMER

1 Press the ON TIMER button and set the time as desired.

→0.5h→1.0h→1.5h→10h→11h→12h

- The orange TIMER lamp (⏻) will light up.
- The timer setting will count down to show the remaining time.

TO CANCEL

Press the CANCEL button.

- The orange TIMER lamp (⏻) will turn off.

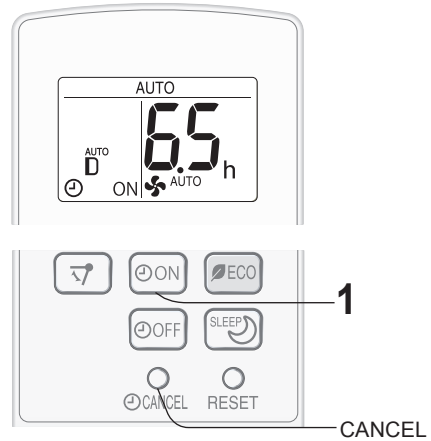
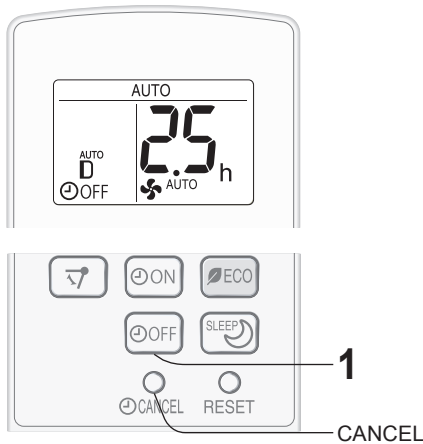

NOTE:

- Timer duration can be set from a minimum half an hour to a maximum of 12 hours. Up to 9.5 hours, you can set in half-hour increments, and from 10 to 12 hours, in 1-hour increments.
- The OFF TIMER and ON TIMER can not be set together.
- When the temperature is set during timer setting, the temperature will show in the display for 5 seconds and then return to the timer display.
- If a power failure occurs while the TIMER is set, the TIMER setting will be cancelled and will not be retrieved even after the power is restored.

TIMER ON

- The unit will turn on prior to the set time to allow the room to reach the desired temperature by the programmed time. (Awaking function)



BEST SLEEP OPERATION

For more comfortable sleep, temperature and fan speed will be controlled automatically by the best program.

1 During operation, press the BEST SLEEP button.

- The remote control will display “☾”.
- Temperature and fan speed will be controlled automatically for the best sleep.

TO CANCEL

Press the BEST SLEEP button again.

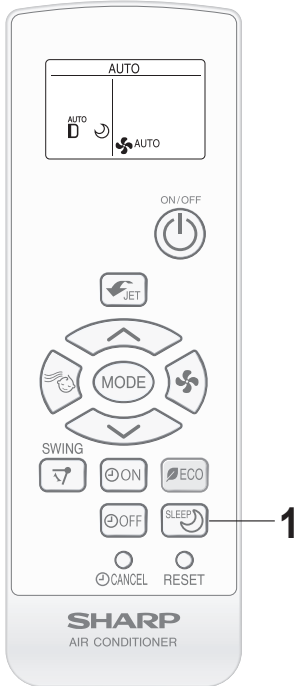

NOTE:

- BEST SLEEP operation is not available in DRY and FAN mode.

MAINTENANCE

Be sure to disconnect the power cord from the wall outlet or turn off the circuit breaker before performing any maintenance.

CLEANING THE FILTERS

1 Turn off the unit.

2 Remove the filters.

- ① Lift the open panel.
- ② Pull the air filters down to remove them.

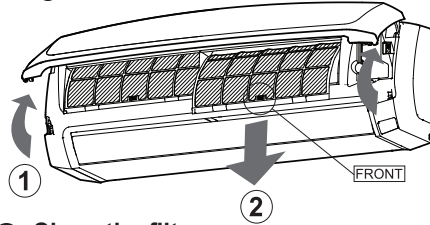

3 Clean the filters.

- Use a vacuum cleaner to remove dust. If the filters are dirty, wash them with warm water and a mild detergent. Dry filters in the shade before reinstalling.

4 Reinstall the filters and close the open panel.

CLEANING THE UNIT AND THE REMOTE CONTROL

- Wipe them with a soft cloth.
- Do not directly splash or pour water on them. It can cause electrical shock or equipment damage.
- Do not use hot water, thinner, abrasive powders or strong solvents.

MAINTENANCE AFTER AIR CONDITIONER SEASON

1 Dry the inside of the indoor unit thoroughly by taking the following steps.

- Run the unit in the FAN mode with high fan speed for 3 hours.

2 Stop the operation and unplug the unit.

- Turn off the circuit breaker, if you have one exclusively for the air conditioner.

3 Clean the filters, then reinstall them.

MAINTENANCE BEFORE AIR CONDITIONER SEASON

1 Make sure that the air filters are not dirty.

2 Make sure that nothing obstructs the air inlet or outlet.

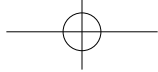

BEFORE CALLING FOR SERVICE

The following conditions do not denote equipment malfunctions.

UNIT DOES NOT OPERATE

The unit will not operate if it is turned on immediately after it is turned off. The unit will not operate immediately after the mode is changed. This is to protect the unit. Wait 3 minutes before operating the unit.

ODORS

Carpet and furniture odors that entered into the unit may be sent out from the unit.

CRACKING NOISE

This sound is generated by the friction of the unit expanding or contracting due to a temperature change.

MIST SEEN AT INDOOR AIR OUTLET

In cooling operation, this is caused by the difference between the room air temperature and the air discharged.

THE OUTDOOR UNIT DOES NOT STOP

After stopping the operation, the outdoor unit will rotate its fan for about a minute to cool down the unit.

SWISHING NOISE

The soft, swishing noise is the sound of the refrigerant flowing inside the unit.

Check the following points before calling for service.

The unit does not operate

- Check if the circuit breaker has tripped or the fuse has blown.

The unit does not cool effectively

- Check the filters. If dirty, clean them.
- Check the outdoor unit to make sure nothing is blocking the air inlet or outlet.
- Check the thermostat is proper setting.
- Make sure windows and doors are closed tightly.

The unit does not receive the remote control signal

- Check whether the remote control batteries have become old and weak.
- Try to send the signal again with the remote control pointed properly towards the unit's signal receiver window.
- Check whether the remote control batteries are installed properly.

Please call for service when the green OPERATION lamp, the orange TIMER lamp, the green/blue ERROR lamp on the unit blink.

To describe the malfunction to service, you may find out the error code by the remote control before calling for service.



BEFORE CALLING FOR SERVICE (GET THE ERROR CODE)

ABOUT ERROR CODE

- The error code contains main code and sub code.

Example: error 23-4.

ERROR CODE		
Main Code		Sub Code
23	-	4



GET THE ERROR CODE

Example: error 23-4.

- Press the THERMOSTAT button “” for over 5 seconds on remote control when the indoor unit and remote control is off.

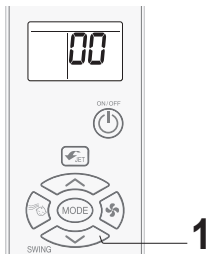
- The remote control will display “00” and there will be a beep sound from the unit’s buzzer.



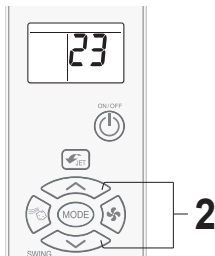

- Press the THERMOSTAT button “” and “”, remote control display will change from “00” to “31” step by step. Meanwhile, buzzer makes a short beep sound on every step.

- When it displays “23”, the buzzer will make a long beep sound to remind you this error code “23” is main error code.

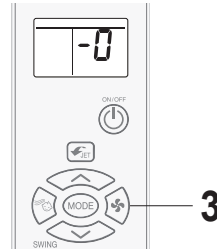

- Press the FAN button once, the remote control will display “-0”.



- Press the THERMOSTAT button “” and “”, remote control display will change from “-0” to “-7” step by step. Meanwhile, buzzer makes a short beep sound on every step.

- When it displays “-4”, the buzzer will make a long beep sound to remind you this error code “4” is sub error code.

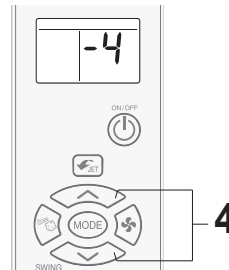

ENGLISH

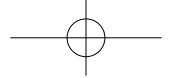

สารบัญ

• ข้อควรระวังด้านความปลอดภัย.....	TH-1
• ส่วนประกอบเครื่องปรับอากาศ.....	TH-2
• ส่วนประกอบรีโมทคอนโทรล.....	TH-3
• การใช้งานรีโมทคอนโทรล.....	TH-4
• โหมดการทำงานฉุกเฉิน.....	TH-4
• ข้อเสนอแนะเพื่อการประหยัดพลังงาน.....	TH-4
• การใช้งานพื้นฐาน.....	TH-5
• เงื่อนไขในการทำงาน.....	TH-5
• การปรับทิศทางการกระจายลม.....	TH-6
• การทำงานด้วยการทำความเย็นอย่างรวดเร็ว (SUPER JET).....	TH-6
• การทำงานด้วยโหมดสำหรับเด็กอ่อน (BABY).....	TH-7
• โหมดประหยัดพลังงาน(ECO).....	TH-7
• การตั้งเวลา (TIMER).....	TH-8
• การทำงานที่ช่วยให้นอนหลับได้ดีที่สุด (BEST SLEEP).....	TH-9
• การบำรุงรักษา.....	TH-9
• คำแนะนำก่อนติดต่อศูนย์บริการ.....	TH-10
• คำแนะนำก่อนติดต่อศูนย์บริการ (เมื่อพบรหัสแสดงข้อผิดพลาด).....	TH-11

ข้อควรระวังด้านความปลอดภัย

คำเตือน

- ห้ามดึง หักหรือถอดสายไฟของเครื่องปรับอากาศ จะมีผลทำให้เครื่องปรับอากาศเสียหายได้หรืออาจจะเป็นสาเหตุการเกิดไฟฟ้าลัดวงจรได้
- ไม่ควรให้ร่างกายสัมผัสกับลมเย็นที่ออกจากเครื่องโดยตรงเป็นเวลานาน อาจจะมีผลกับสุขภาพได้
- หากใช้งานเครื่องปรับอากาศกับเด็กอ่อน ผู้เยาว์ ผู้สูงอายุ ผู้ป่วยที่ไม่สามารถพึ่งพาตนเองได้ หรือผู้ทุพพลภาพ ควรตรวจสอบให้แน่ใจว่าอุณหภูมิของห้องเหมาะสมต่อบุคคลดังกล่าวซึ่งพักอยู่ในห้อง
- ห้ามนำวัตถุใดๆ สอดเข้าไปในเครื่องโดยเด็ดขาด อาจส่งผลให้เกิดการบาดเจ็บได้อันเนื่องมาจากการหมุนรอบของพัดลมภายในซึ่งมีความเร็วสูง
- ต่อสายดินเครื่องปรับอากาศให้ถูกต้อง ห้ามเชื่อมต่อสายดินเข้ากับท่อแก๊ส ท่อประปา สายล่อฟ้า หรือสายดินของโทรทัศน์ การต่อสายดินที่ไม่สมบูรณ์อาจทำให้ถูกไฟดูดได้
- หากเครื่องปรับอากาศมีสิ่งผิดปกติเกิดขึ้น (เช่น กลิ่นเหม็นใหม่) ควรหยุดใช้งานโดยทันทีแล้วปิดเบรกเกอร์
- ต้องติดตั้งเครื่องปรับอากาศตามข้อบังคับการเดินสายไฟของแต่ละประเทศ การเชื่อมต่อสายไฟที่ไม่เหมาะสม อาจทำให้แหล่งจ่ายไฟ ปลั๊ก และเต้ารับ เกิดความร้อนสูงและเป็นสาเหตุของเพลิงไหม้
- หากสายไฟชำรุด ควรให้ผู้ผลิต ตัวแทนบริการ หรือช่างที่ชำนาญ ทำการเปลี่ยนสายไฟ เพื่อหลีกเลี่ยงอันตรายที่อาจเกิดขึ้น ใช้เฉพาะสายไฟที่ผู้ผลิตกำหนดไว้ในการเปลี่ยนสายไฟเท่านั้น
- ห้ามสาดน้ำหรือฉีดน้ำเข้าไปยังตัวเครื่องโดยตรง จะทำให้เกิดไฟฟ้าลัดวงจรหรือเกิดความเสียหายกับอุปกรณ์ได้

- ห้ามทำการติดตั้ง เคลื่อนย้าย หรือซ่อมบำรุงตัวเครื่องปรับอากาศด้วยตัวเอง การกระทำที่ผิดวิธีอาจเป็นสาเหตุให้เกิดไฟฟ้าลัดวงจร น้ำรั่ว หรือเกิดไฟไหม้ได้ ควรปรึกษาตัวแทนจำหน่ายหรือศูนย์บริการฯ เมื่อต้องการติดตั้ง เคลื่อนย้าย หรือซ่อมบำรุง

ข้อควรระวัง

- เปิดหน้าต่างหรือประตูเป็นครั้งคราวเพื่อถ่ายเทอากาศภายในห้อง โดยเฉพาะเมื่อใช้อุปกรณ์ไฟฟ้าที่ทำงานด้วยแก๊ส การหมุนเวียนอากาศที่ไม่ดีอาจทำให้ขาดออกซิเจนได้
- ห้ามกดปุ่มใดๆขณะที่มีมือเปียกจากถูกไฟฟ้าดูดได้
- เพื่อความปลอดภัย ควรปิด Breaker ทุกครั้งเมื่อไม่ใช้เครื่องปรับอากาศเป็นเวลานาน
- ตรวจสอบตัวเครื่องปรับอากาศภายนอกอาคารว่าติดตั้งอยู่ใน สถานที่ที่เหมาะสมและมั่นคงแล้ว
- ห้ามวางสิ่งของใดๆ ไว้บนเครื่องภายนอกอาคารหรือขึ้นไปเหยียบบนเครื่อง วัตถุที่นำไปวางหรือผู้ขึ้นไปเหยียบบนเครื่องอาจลื่นล้มและพลัดตกลงมา ทำให้บาดเจ็บได้
- เครื่องปรับอากาศนี้ออกแบบมาเพื่อใช้งานภายในที่พักอาศัยเท่านั้น ไม่เหมาะสำหรับใช้ในสถานที่อื่นๆ เช่น ใช้ในคอกสัตว์หรือเรือนเพาะชำ
- ห้ามวางแจกันที่มีน้ำหนักบนตัวเครื่อง ถ้าน้ำหกใส่ตัวเครื่องจะทำความต้านทานทางไฟฟ้าเสื่อมลงและอาจมีผลทำให้เกิดไฟฟ้าลัดวงจรได้
- ห้ามปิดกั้นทางเข้าออกของลมที่ตัวเครื่องปรับอากาศ จะทำให้เครื่องทำงานไม่เต็มประสิทธิภาพ
- ต้องปิดเครื่องปรับอากาศ และปิด Breaker ทุกครั้งก่อนการซ่อมบำรุงหรือทำความสะอาดเครื่อง การซ่อมบำรุงหรือการทำความสะอาดในขณะที่พัดลมทำงานอยู่อาจทำให้เกิดการบาดเจ็บได้
- เครื่องปรับอากาศนี้ไม่ควรใช้งานโดยบุคคลที่มีลักษณะทุพพลภาพ, ผู้มีปัญหาทางจิตใจหรือประสาทสัมผัส หรือผู้ที่ขาดประสบการณ์และความรู้ (รวมถึงเด็ก) เว้นเสียแต่ว่าจะได้รับการดูแลหรือได้รับคำแนะนำในการใช้งานเครื่องปรับอากาศจากผู้ที่ได้รับอนุญาตแล้วเรื่องความปลอดภัยของบุคคลเหล่านี้ เด็กๆ ควรได้รับการดูแลเพื่อให้มั่นใจว่าเด็กจะไม่เล่นเครื่องปรับอากาศนี้
- ตรวจสอบให้แน่ใจว่าได้เชื่อมต่อเครื่องปรับอากาศเข้ากับแหล่งจ่ายไฟที่มีแรงดันไฟฟ้าและความถี่ตามที่กำหนด การใช้แหล่งจ่ายไฟที่มีแรงดันไฟฟ้าและความถี่ที่ไม่เหมาะสมอาจทำให้อุปกรณ์ชำรุดและอาจเกิดไฟไหม้ได้
- ห้ามติดตั้งเครื่องในสถานที่ซึ่งอาจมีก๊าซไวไฟรั่วไหล เนื่องจากก๊าซดังกล่าวอาจทำให้เกิดไฟไหม้ การติดตั้งเครื่องในสถานที่ซึ่งมีฝุ่นละออง ควัน และความชื้นในอากาศน้อย
- จัดวางท่อน้ำทิ้งให้สามารถระบายน้ำได้โดยสะดวก การระบายน้ำทิ้งไม่ถูกต้องจะทำให้เกิดน้ำรั่วได้ทำให้ห้องและเพอร์นิเจอร์เปียกชื้นได้
- ตรวจสอบให้แน่ใจว่าได้ติดตั้งเบรกเกอร์กันไฟดูดหรือเซอร์กิตเบรกเกอร์เพื่อป้องกันไฟฟ้าวาดแล้ว ทั้งนี้ขึ้นอยู่กับสถานที่ติดตั้ง

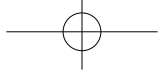

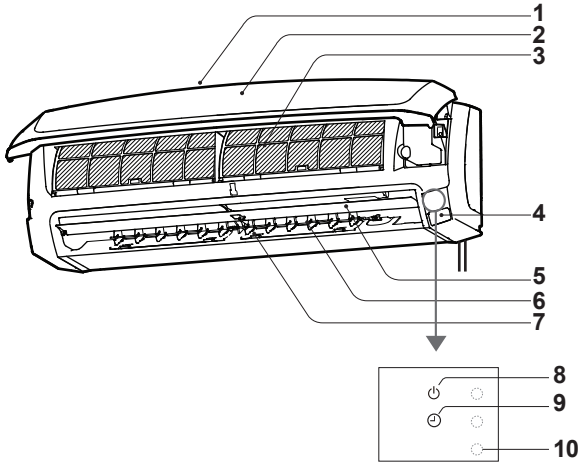

ส่วนประกอบเครื่องปรับอากาศ

เครื่องภายในอาคาร



* เครื่องปรับอากาศบางรุ่นอาจมีความแตกต่างจากภาพที่แสดงด้านบน

1. ช่องลมเข้า
2. หน้ากาก
3. แผ่นกรองอากาศ
4. ช่องอุปกรณ์รับสัญญาณ
5. แผ่นปรับทิศทางลมแนวขึ้น-ลง
6. แผ่นปรับทิศทางลมแนวซ้าย-ขวา
7. ช่องลมออก
8. โฟแสดงการทำงาน ( สีเขียว)
9. โฟแสดงการตั้งเวลาทำงาน ( สีส้ม)
10. โฟเตือนความผิดปกติของเครื่องปรับอากาศ
(สำหรับ AH-X10/13/15/18/20 สีเขียว,
สำหรับ AH-X24/25 สีฟ้า)

ตำแหน่งของปุ่มเปิด/ปิด:

(สำหรับ AH-X10)

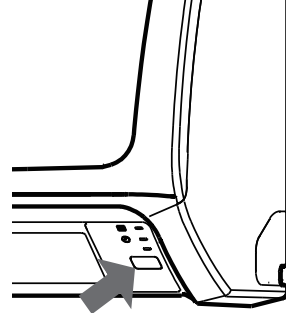

(สำหรับ AH-X13/15/18/20)

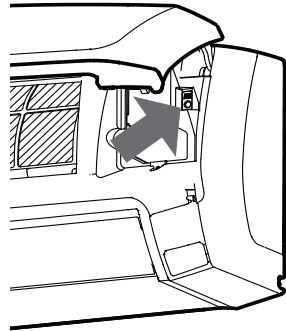

(สำหรับ AH-X24/25)

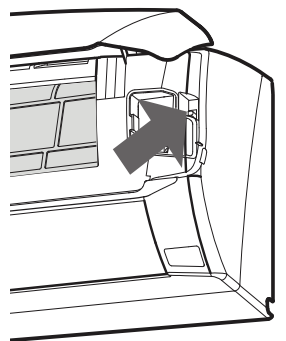

สมมุติฐาน

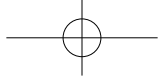

ส่วนประกอบรีโมทคอนโทรล

รีโมทคอนโทรล

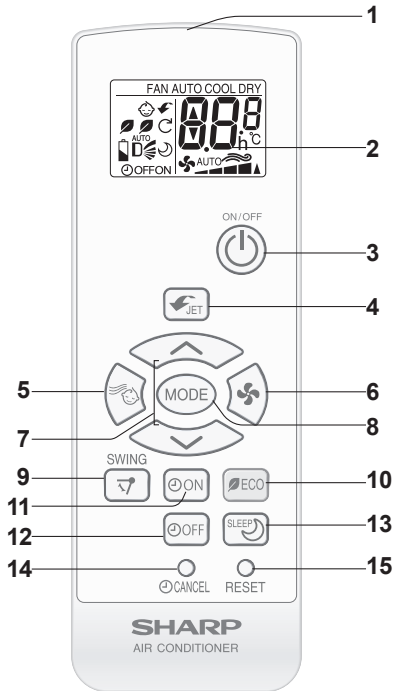

1. ช่องส่งสัญญาณรีโมท
2. จอแสดงผล
3. ปุ่มเปิด/ปิดการทำงาน
4. ปุ่ม SUPER JET (ทำความเย็นอย่างรวดเร็ว)
5. ปุ่ม BABY MODE (โหมดสำหรับเด็กอ่อน)
6. ปุ่มปรับระดับความเร็วพัดลม
7. ปุ่มปรับอุณหภูมิ
8. ปุ่มโหมดการทำงาน
9. ปุ่ม SWING (การปรับแผ่นทิศทางลม ทิศทางลม : ทิศทางขึ้น-ลง)
10. ปุ่ม ECO (ประหยัดพลังงาน)
11. ปุ่มตั้งเวลาเปิด
12. ปุ่มตั้งเวลาปิด
13. ปุ่ม BEST SLEEP (อุณหภูมิที่เหมาะสมที่สุดในการนอนหลับ)
14. ปุ่มยกเลิกการตั้งเวลา
15. ปุ่ม RESET (รีเซ็ต)

จอแสดงผล

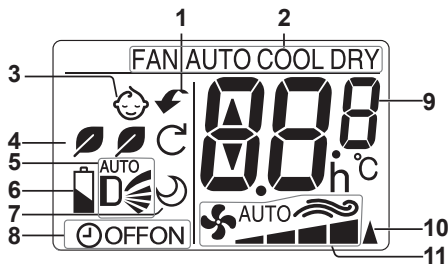

1. สัญลักษณ์ทำความเย็นอย่างรวดเร็ว
2. สัญลักษณ์โหมดการทำงาน
FAN (พัดลม) / AUTO (อัตโนมัติ) / COOL (ทำความเย็น) / DRY (ลดความชื้น)
3. สัญลักษณ์โหมดสำหรับเด็กอ่อน
4. สัญลักษณ์ ECO (ประหยัดพลังงาน)
5. สัญลักษณ์ VERTICAL AIR FLOW (กระจายลมขึ้น-ลง)
6. สัญลักษณ์แบตเตอรี่อ่อน
7. สัญลักษณ์ BEST SLEEP (อุณหภูมิที่เหมาะสมที่สุดในการนอนหลับ)
8. สัญลักษณ์แสดงการตั้งเวลาเปิด/ปิด
9. ตัวเลขอุณหภูมิ
10. สัญลักษณ์ส่งสัญญาณรีโมท
11. สัญลักษณ์ FAN SPEED (ความเร็วพัดลม)
 AUTO : อัตโนมัติ : ตั้งค่าด้วยตนเอง

TH-3

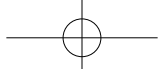

การใช้งานรีโมทคอนโทรล

การใส่แบตเตอรี่

- 1 ถอดฝาครอบแบตเตอรี่
- 2 ใส่แบตเตอรี่ 2 ก้อน (AAA(R03)) ตรวจสอบให้แน่ใจว่าวางขั้ว (+) และ (-) ได้ถูกต้องตรงกันแล้ว
- 3 ใส่ฝาครอบแบตเตอรี่กลับเข้าไป
- 4 ไขวัตถุปลายแหลมกดปุ่ม RESET

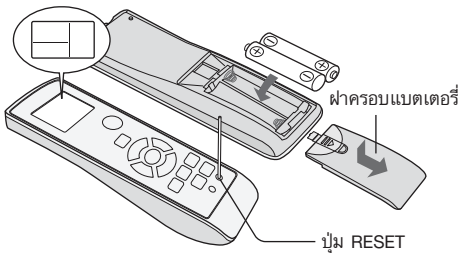

หมายเหตุ:

- อายุการใช้งานของแบตเตอรี่ประมาณ 1 ปี หากใช้งานปกติ
- เปลี่ยนแบตเตอรี่เมื่อรีโมทคอนโทรลแสดงสัญลักษณ์ “ ”
- เมื่อเปลี่ยนแบตเตอรี่ ควรเปลี่ยนแบตเตอรี่ทั้งสองก้อนและใช้แบตเตอรี่ชนิดเดียวกันเสมอ
- หากจะไม่ใช้เครื่องปรับอากาศเป็นเวลานาน ให้ถอดแบตเตอรี่ออกจากรีโมทคอนโทรล

วิธีการใช้งานรีโมทคอนโทรล

ชี้รีโมทคอนโทรลไปยังช่องรับสัญญาณแล้วกดปุ่มที่ต้องการ เครื่องจะส่งเสียงดังบีบหนึ่งครั้งเมื่อได้รับสัญญาณ

- ตรวจสอบให้แน่ใจว่าไม่มีสิ่งกีดขวางช่องรับสัญญาณ เช่น ม่าน เป็นต้น
- ระยะห่างที่สามารถส่งสัญญาณได้คือ 7 เมตร

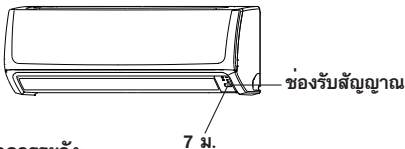

ข้อควรระวัง:

- ห้ามให้ช่องอุปกรณ์รับสัญญาณโดน แสงแดดโดยตรง เนื่องจากอาจมีผลกระทบต่อการทำงานได้
- การใช้หลอดไฟฟลูออเรสเซนต์บางชนิดภายในห้องอาจรบกวนการส่งสัญญาณรีโมทได้
- ห้ามวางรีโมทคอนโทรลไว้ให้โดนแสงแดดโดยตรงหรือวางไว้ใกล้กับเครื่องทำความร้อน เพื่อป้องกันรีโมทคอนโทรลไม่ให้สัมผัสกับความชื้นหรือแรงกระแทก

โหมดการทำงานฉุกเฉิน

ใช้โหมดการทำงานนี้เมื่อรีโมทคอนโทรลไม่สามารถใช้งานได้

การเปิด

กดปุ่ม ON/OFF

- ไฟแสดงการทำงานสีเขียว () จะสว่างขึ้น และเครื่องจะเริ่มต้นทำงานในโหมดอัตโนมัติ
- การตั้งค่าของความเร็วพัดลมและอุณหภูมิจะถูกตั้งโดยอัตโนมัติ

การปิด

กดปุ่ม ON/OFF ซ้ำอีกครั้ง

- ไฟแสดงการทำงานสีเขียว () จะดับลง

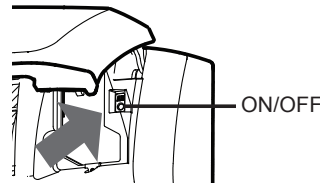

หมายเหตุ:

สำหรับ AH-X10 ปุ่มเปิด/ปิดอยู่ที่ตำแหน่งด้านล่าง

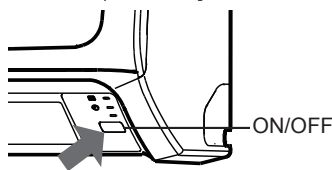

ข้อแนะนำเพื่อการประหยัดพลังงาน

ต่อไปนี้เป็นวิธีการง่ายๆ ที่ช่วยประหยัดพลังงานเมื่อใช้งานเครื่องปรับอากาศ

ตั้งอุณหภูมิให้เหมาะสม

- การตั้งอุณหภูมิต่ำกว่าความจำเป็นในระหว่างการทำงานเย็น จะทำให้มีการสิ้นเปลืองพลังงานเพิ่มมากขึ้น

ปิดกันแสงแดดโดยตรงและป้องกันลม

- การปิดกันแสงแดดโดยตรงในระหว่างการทำงานเย็นจะช่วยลดการสิ้นเปลืองพลังงาน
- ปิดหน้าต่างและประตูในระหว่างการทำงานเย็น

ทำความสะอาดแผ่นกรองอยู่เสมอเพื่อให้งานเกิดประสิทธิภาพสูงสุด

ถอดสายไฟออกจากตัวรับหรือปิดเบรกเกอร์เมื่อไม่ได้ใช้งานเครื่องเป็นระยะเวลานาน

- เครื่องภายในอาคารยังคงใช้พลังงานไฟฟ้าอยู่น้อยเมื่อไม่ได้ทำงาน

การใช้งานพื้นฐาน

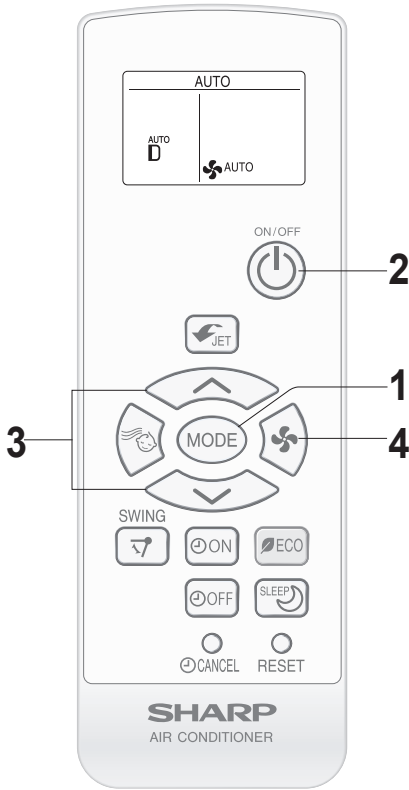

1 กดปุ่ม MODE เพื่อเลือกโหมดการทำงาน
 พัดลม → อัดโนมิตี → ทำความเย็น → ลดความชื้น

2 กดปุ่ม ON/OFF เพื่อเริ่มต้นการทำงาน
 • ไฟแสดงการทำงานสีเขียว () จะสว่างขึ้น

การปิด

กดปุ่ม ON/OFF ซ้ำอีกครั้ง
 • ไฟแสดงการทำงานสีเขียว () จะดับลง

3 กดปุ่มปรับอุณหภูมิเพื่อตั้งอุณหภูมิที่ต้องการ โดยสามารถตั้งอุณหภูมิเพิ่มขึ้นได้ครั้งละ 0.5 °C

(โหมดอัดโนมิตี/ลดความชื้น (AUTO/DRY))
 สามารถเปลี่ยนอุณหภูมิได้ ±2.0°C
 จากการตั้งค่าอุณหภูมิที่ตั้งไว้อัตโนมัติ

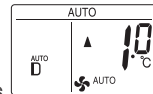

(โหมดทำความเย็น (COOL))
 ช่วงของการตั้งค่าอุณหภูมิ:
 14.0-30.0°C.

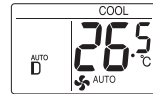

4 กดปุ่มปรับระดับความเร็วพัดลมเพื่อตั้งความเร็วพัดลมที่ต้องการ



ในโหมดพัดลม (FAN)

จะไม่สามารถตั้งความเร็วพัดลมเป็นอัดโนมิตี (AUTO) ได้



เงื่อนไขในการทำงาน

โหมด		อุณหภูมิภายในอาคาร	อุณหภูมิภายนอกอาคาร
ทำความเย็น	อุณหภูมิสูงสุด	32°C	43°C
	อุณหภูมิต่ำสุด	21°C	21°C

- เครื่องปรับอากาศอาจจะไม่ทำงานได้เมื่อสภาพแวดล้อมอยู่นอกจากค่าที่กำหนดไว้ในตาราง
- อาจเกิดหยดน้ำขึ้นตรงบริเวณช่องระบายลมหากเครื่องทำงานติดต่อกันเป็นเวลานานในโหมดทำความเย็น (COOL) หรือลดความชื้น (DRY) เมื่อมีความชื้นมากกว่า 80%

หมายเหตุ:

โหมดการทำงานอัดโนมิตี (AUTO)

ในโหมดอัดโนมิตี (AUTO) จะเลือกการตั้งอุณหภูมิโดยอัตโนมัติตามอุณหภูมิห้องเมื่อเปิดเครื่องแล้ว

โหมดลดความชื้น (DRY)

ความเร็วพัดลมจะตั้งค่าล่วงหน้าเป็นอัตโนมัติและไม่สามารถเปลี่ยนแปลงได้

โหมดลมธรรมชาติ (Breeze)

โหมดลมธรรมชาติ จะเป็นลมที่มีความแรงและเบาเลียนแบบสายลมธรรมชาติ ซึ่งมีผลทำให้ผู้ใช้ได้รับความรู้สึกผ่อนคลาย

เมื่อกระแสไฟฟ้าขัดข้อง

เครื่องปรับอากาศจะบันทึกการทำงานไว้เมื่อกระแสไฟฟ้าขัดข้อง

และจะเริ่มทำงานโดยอัตโนมัติเมื่อกระแสไฟฟ้ากลับสู่สภาวะปกติตามสภาวะที่ตั้งไว้ก่อนไฟฟ้าดับ ยกเว้นการตั้งเวลาทำงาน, การทำงานเต็มกำลัง, การทำงานที่ช่วยให้อุ่นหลับได้ดีที่สุด, การทำงานที่ช่วยให้เด็กน้อยหลับสนิท, การทำงานระบบประหยัด, การทำงานด้วยระบบทำความสะอาดอัตโนมัติจะถูกยกเลิกไป



การปรับทิศทางการกระจายลม

ทิศทางการกระจายลมขึ้น-ลง

1 กดปุ่ม SWING (↕) เพื่อตั้งทิศทางการกระจายลมที่ต้องการ

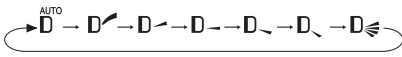

ในโหมดอัตโนมัติ (AUTO) จะไม่สามารถตั้งทิศทางการกระจายลมเป็น “D” ได้

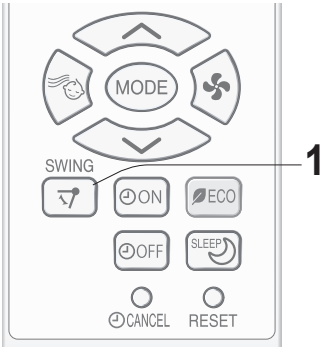
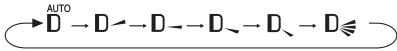

ทิศทางการกระจายลมซ้าย-ขวา

(สำหรับ AH-X10/13/15/18/20)

จับแผ่นปรับทิศทางลมแนวนอนเพื่อปรับทิศทางลมตามต้องการ

(สำหรับ AH-X24/25)

จับตัวควบคุมทิศทางลมแนวนอนเพื่อปรับทิศทางลมตามต้องการ

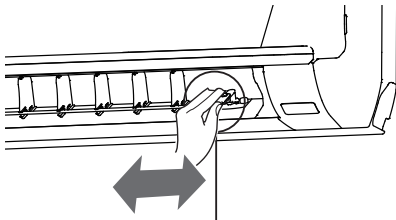

ก้านปรับทิศทางลมเย็น

การทำงานด้วยการทำความเย็นอย่างรวดเร็ว (SUPER JET)

เครื่องปรับอากาศจะทำงานด้วยพลังสูงสุดและปรับทิศทางแผ่นปรับทิศทางลมให้กว้างที่สุด เพื่อให้ห้องเย็นอย่างรวดเร็ว

1 ในระหว่างที่เครื่องทำงาน ให้กดปุ่ม SUPER JET

- รีโมทคอนโทรลจะแสดงสัญลักษณ์ “”
- ตัวเลขแสดงอุณหภูมิจะหายไป
- แผ่นปรับทิศทางลมกระจายลมขึ้น-ลงจะถูกตั้งให้เอียงลง

การยกเลิก

กดปุ่ม SUPER JET ซ้ำอีกครั้ง

- แผ่นปรับทิศทางลมกระจายลมขึ้น-ลงจะกลับไปอยู่ในตำแหน่งเดิม

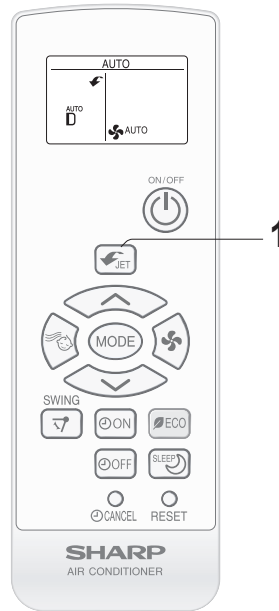

แผ่นแนว

หมายเหตุ:

- เครื่องปรับอากาศจะทำความเย็นมากกว่าปกติ และความเร็วพัดลม สูงกว่าปกติ ประมาณ 15 นาที จากนั้นจะเปลี่ยนเป็นความเร็วพัดลม สูง
- ไม่สามารถตั้งอุณหภูมิหรือความเร็วพัดลมได้ในระหว่างการทำงานด้วย SUPER JET (การทำงานเย็นอย่างรวดเร็ว)

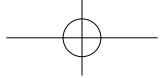

การทำงานด้วยโหมดสำหรับเด็กอ่อน (BABY)

สร้างความเย็นสบายภายในห้องอย่างนุ่มนวล เยียบสงบ และปราศจากเชื้อโรค ด้วยประสิทธิภาพสูงสุดสำหรับเด็กอ่อน

1 ในระหว่างการทำงาน ให้กดปุ่ม BABY MODE

- รีโมทคอนโทรลจะแสดงสัญลักษณ์ “☺”
- ความเร็วพัดลมจะถูกตั้งเป็นความเร็วต่ำ, เบา, เยียบโดยอัตโนมัติ
- แผ่นปรับทิศทางลมจะถูกตั้งไปยังตำแหน่งสูงสุด

การยกเลิก

กดปุ่ม BABY MODE ซ้ำอีกครั้ง

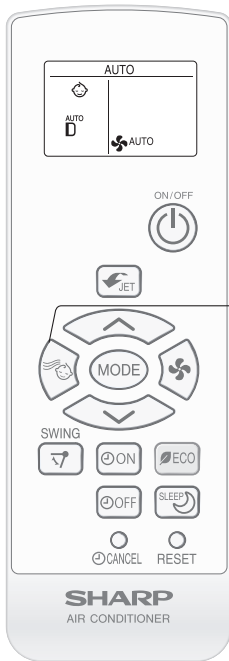

โหมดประหยัดพลังงาน(ECO)

เครื่องปรับอากาศจะทำงานโดยใช้พลังงานต่ำกว่าปกติในโหมดนี้

1 ในระหว่างการทำงาน กดปุ่ม ECO MODE เพื่อเข้าสู่โหมดการสิ้นเปลืองพลังงานขั้นที่ 1

- รีโมทคอนโทรลจะแสดงสัญลักษณ์ “🍃”

2 กดปุ่ม ECO MODE ซ้ำอีกครั้งเพื่อเข้าสู่โหมดการสิ้นเปลืองพลังงานขั้นที่ 2

- รีโมทคอนโทรลจะแสดงสัญลักษณ์ “🍃🍃”.

การยกเลิก

กดปุ่ม ECO MODE ซ้ำอีกครั้ง ในระหว่างโหมดการสิ้นเปลืองพลังงานขั้นที่ 2

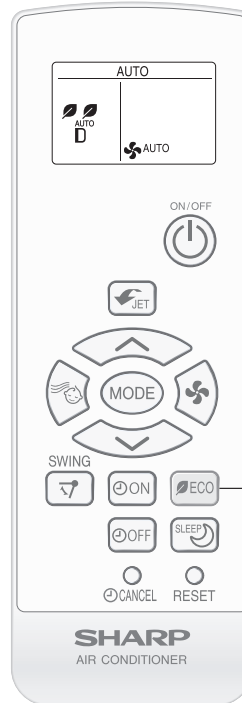

หมายเหตุ:

- การทำงานด้วยการทำงานด้วยโหมดเด็กอ่อน (BABY MODE) จะไม่สามารถใช้งานได้ ในโหมดลดความชื้น (DRY) และ โหมดพัดลม (FAN)

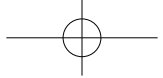

การตั้งเวลา (TIMER)

การตั้งเวลาปิด

- 1 กดปุ่มตั้งเวลาปิดที่ตัวรีโมทคอนโทรล และเลือกตั้งเวลาตามความต้องการ

→ 0.5h → 1.0h → 1.5h → 10h → 11h → 12h

- ไฟ TIMER สีส้ม () จะสว่างขึ้น
- เวลาที่แสดงจะลดลงตามเวลาที่เหลืออยู่จริง

การยกเลิก

กดปุ่ม CANCEL

- ไฟ TIMER สีส้ม () จะดับลง

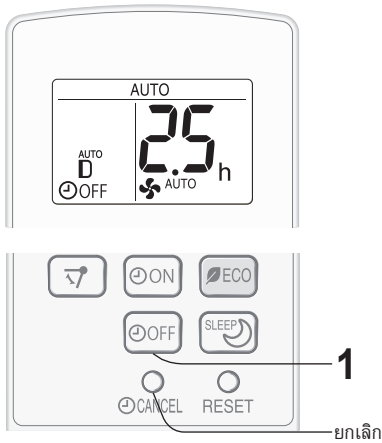

การตั้งเวลาเปิด

- 1 กดปุ่มตั้งเวลาเปิดที่ตัวรีโมทคอนโทรล และเลือกตั้งเวลาตามความต้องการ

→ 0.5h → 1.0h → 1.5h → 10h → 11h → 12h

- ไฟ TIMER สีส้ม () จะสว่างขึ้น
- เวลาที่แสดงจะลดลงตามเวลาที่แสดงอยู่จริง

การยกเลิก

กดปุ่ม CANCEL

- ไฟ TIMER สีส้ม () จะดับลง

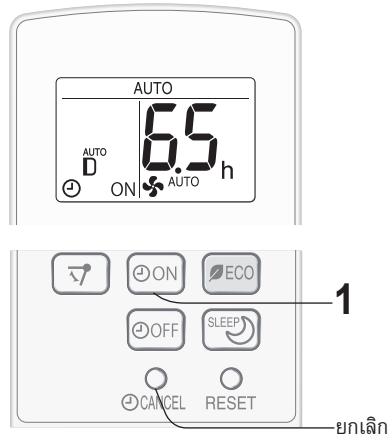

หมายเหตุ:

- สามารถตั้งเวลาได้ตั้งแต่ 30 นาทีถึง 12 ชั่วโมง จะสามารถเปลี่ยนแปลงโดยเพิ่มหรือลดเวลาได้ครั้งละ 30 นาทีและถ้าตั้งเวลาดังแต่ 10 ชั่วโมงขึ้นไปจะเพิ่มหรือลดเวลาได้ครั้งละ 1 ชั่วโมง
- ไม่สามารถตั้งเวลาปิดและเปิดการทำงานได้พร้อมกัน
- เมื่อตั้งอุณหภูมิในระหว่างการตั้งเวลา ที่จอร์โมทคอนโทรลจะแสดงอุณหภูมิประมาณ 5 วินาที แล้วจึงกลับไปยังหน้าจอแสดงการตั้งเวลา
- หากไฟฟ้าดับขณะกำลังตั้งเวลาการทำงาน (TIMER) การตั้งเวลาการทำงานนั้นจะถูกยกเลิก และจะไม่สามารถเรียกค่าการตั้งเวลาดังกล่าวคืนมาได้แม้ว่าไฟฟ้าจะกลับมาทำงานตามปกติแล้วก็ตาม

การตั้งเวลาเปิด

- เครื่องจะเปิดทำงานก่อนถึงเวลาที่ได้ตั้งไว้และจะเริ่มทำงานตามอุณหภูมิที่ตั้งค่าไว้ (ฟังก์ชันเริ่มทำงาน)

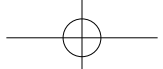

การทำงานที่ช่วยให้นอนหลับได้ดีที่สุด (BEST SLEEP)

เพื่อให้นอนหลับได้สบายยิ่งขึ้น อุ่นหภูมิและความเร็วพัดลมจะถูกควบคุมโดยอัตโนมัติด้วยโปรแกรมการทำงานที่เหมาะสมที่สุด

- 1 ในระหว่างการทำงาน ใหกดปุ่ม BEST SLEEP
 - รีโมทคอนโทรลจะแสดงสัญลักษณ์ “”
 - อุ่นหภูมิและความเร็วพัดลมจะถูกควบคุมโดยอัตโนมัติ เพื่อให้เกิดการนอนหลับที่เหมาะสมที่สุด

การยกเลิก

กดปุ่ม BEST SLEEP ซ้ำอีกครั้ง

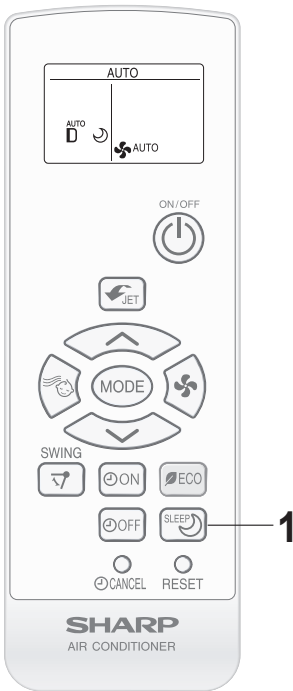

หมายเหตุ:

- การทำงานด้วยการนอนหลับที่เหมาะสมที่สุด (BEST SLEEP) จะไม่สามารถใช้งานได้ ในโหมดลดความชื้น (DRY) และ โหมดพัดลม (FAN)

การบำรุงรักษา

ควรตรวจสอบให้แน่ใจว่าได้ถอดสายไฟออกจากตัวรับติดตั้งแล้ว หรือได้ปิดเบรกเกอร์แล้วก่อนที่จะทำความสะอาดใดๆ

การทำความสะอาดแผ่นกรองอากาศ

- 1 ปิดเครื่องการทำงานของเครื่องปรับอากาศ
- 2 ถอดแผ่นกรองอากาศออก
 - ① เปิดหน้ากากขึ้น
 - ② ดึงแผ่นกรองอากาศลงเพื่อถอดออกมา

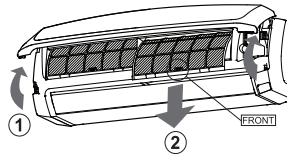

- 3 ล้างทำความสะอาดแผ่นกรองอากาศ
 - ใช้เครื่องดูดฝุ่นดูดฝุ่นละอองออกให้หมด หากแผ่นกรองสกปรก ควรล้างด้วยน้ำอุ่นผสมน้ำยาทำความสะอาดชนิดอ่อนโยน ผึ่งแผ่นกรองในร่มให้แห้งก่อนนำไปติดตั้ง

- 4 นำแผ่นกรองอากาศไปติดตั้งยังตำแหน่งเดิมแล้วปิดหน้ากากให้สนิท

การทำความสะอาดเครื่องและรีโมทคอนโทรล

- เช็ดให้สะอาดด้วยผ้านุ่ม
- ห้ามฉีดน้ำหรือพ่นน้ำใส่โดยตรง เนื่องจากอาจทำให้ถูกไฟฟ้าดูดหรืออุปกรณ์ชำรุดได้
- ห้ามใช้น้ำร้อน ทินเนอร์ ผงขัดเงา หรือสารเคมีชนิดเข้มข้น

การบำรุงรักษาเครื่องก่อนหยุดใช้งานเป็นเวลานาน

- 1 ทำให้อากาศภายในของเครื่องภายในอาคารแห้งสนิทโดยปฏิบัติตามขั้นตอนดังต่อไปนี้
 - เปิดเครื่องในโหมด FAN ด้วยความเร็วพัดลมสูงเป็นเวลา 3 ชั่วโมง
- 2 ปิดเครื่องแล้วถอดปลั๊กออก
 - ปิดเซอร์กิตเบรกเกอร์ หากใช้เซอร์กิตเบรกเกอร์แยก เฉพาะสำหรับเครื่องปรับอากาศ
- 3 ทำความสะอาดแผ่นกรอง แล้วใส่กลับตำแหน่งเดิม

การบำรุงรักษาก่อนช่วงการใช้งานปกติ

- 1 ตรวจสอบให้แน่ใจว่าแผ่นกรองอากาศไม่สกปรก
- 2 ตรวจสอบให้แน่ใจว่าไม่มีสิ่งใดอุดตันช่องเข้าและช่องระบายอากาศ

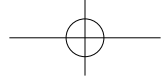

คำแนะนำก่อนติดต่อบริการ

อาการดังต่อไปนี้ไม่ได้บ่งชี้ถึงอาการผิดปกติของเครื่องปรับอากาศ

เครื่องปรับอากาศไม่ทำงาน

เครื่องปรับอากาศจะไม่ทำงาน เมื่อเปิดเครื่องทันทีหลังจากปิดเครื่องปรับอากาศในทันที หรือเมื่อมีการเปลี่ยนหมวดการทำงาน เพื่อป้องกันความเสียหายของเครื่องปรับอากาศ กรุณา รอ 3 นาที ก่อนเริ่มการทำงาน

มีกลิ่นเหม็น

กลิ่นของพรมหรือเครื่องใช้อื่นๆ อาจจะถูกพัดมาจากตัวเครื่อง

เสียงดัง

อาจจะมีเสียงของพลาสติกของชิ้นส่วนตั้งขึ้นเล็กน้อย ซึ่งเกิดจากการเปลี่ยนแปลงของอุณหภูมิของพลาสติก

มีน้ำเกาะตรงช่องลมออกของเครื่องปรับอากาศ

ในการทำความเย็น จะมีความแตกต่างระหว่างอุณหภูมิภายในห้องและอากาศที่ปล่อยออกมาจากเครื่องปรับอากาศ

เสียงรบกวน

อาจจะมีเสียงน้ายทำความเย็นดังภายในเครื่องปรับอากาศ

ตรวจสอบจุดต่างๆ ดังต่อไปนี้ก่อนเรียกช่าง

เครื่องปรับอากาศไม่ทำงาน

- ตรวจสอบ Breaker ว่ามีการตัดการทำงานหรือฟิวส์ขาดหรือไม่

เครื่องปรับอากาศไม่เย็นเต็มประสิทธิภาพ

- ตรวจสอบแผ่นกรองอากาศ หากสกปรกให้ทำความสะอาด
- ตรวจสอบช่องทางลมเข้าและออกของตัวเครื่องนอกบ้าน ว่าไม่มีสิ่งสกปรกอุดตันอยู่
- ตรวจสอบว่ามีการตั้งอุณหภูมิที่เหมาะสม
- ปิดประตูและหน้าต่างให้แน่น

ถ้าเครื่องปรับอากาศไม่รับสัญญาณรีโมทคอนโทรล

- ตรวจสอบแบตเตอรี่ของรีโมทคอนโทรล
- ลองใช้รีโมทคอนโทรลอีกครั้งโดยส่งสัญญาณให้ตรงกับช่องรับสัญญาณของตัวเครื่อง
- ตรวจสอบแบตเตอรี่ว่ามีการใส่ขั้วถูกต้องหรือไม่

โปรดติดต่อบริการเมื่อพบสัญญาณ **ไฟOPERATION (สีเขียว)**, **ไฟTIMER (สีส้ม)** และ **ไฟ ERROR (สีเขียว/สีน้ำเงิน)** บนตัวเครื่องกะพริบพร้อมกัน

ในการอธิบายอาการผิดปกติเพื่อขอรับการตรวจสอบ ควรค้นหารหัสผิดพลาดด้วยรีโมทคอนโทรลก่อนจะติดต่อบริการ

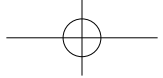

คำแนะนำก่อนติดต่อศูนย์บริการ (เมื่อพบรหัสแสดงข้อผิดพลาด)

รหัสแสดงข้อผิดพลาด

- รหัสแสดงข้อผิดพลาดจะประกอบด้วยรหัสหลักและรหัสรอง

ตัวอย่าง: ข้อผิดพลาด 23-4

รหัสแสดงข้อผิดพลาด		
รหัสหลัก		รหัสรอง
23	-	4

การหารหัสข้อผิดพลาด

ตัวอย่าง: ข้อผิดพลาด 23-4

1 กดปุ่มปรับอุณหภูมิ “” บนรีโมทคอนโทรลค้างไว้นานกว่า 5 วินาที เมื่อเครื่องภายในอาคารและรีโมทคอนโทรลปิดอยู่

- รีโมทคอนโทรลจะแสดง “00” และจะได้ยินเสียงบี๊บดังออกมาจากอุปกรณ์ส่งสัญญาณเตือนของเครื่อง

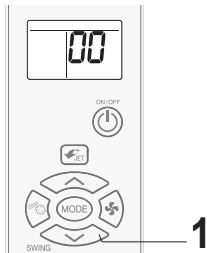

2 กดปุ่มปรับอุณหภูมิ “” และ “” หน้าจอแสดงผลของรีโมทคอนโทรลจะเปลี่ยนจาก “00” ถึง “31” ตามลำดับ การกดปุ่มพร้อมกันนี้ อุปกรณ์ส่งสัญญาณเตือนจะส่งเสียงบี๊บสั้นๆ ในทุกครั้ง

- เมื่อรีโมทคอนโทรลแสดง “23”, อุปกรณ์ส่งสัญญาณเตือนจะส่งเสียงบี๊บยาวๆ เพื่อเตือนให้ทราบรหัสข้อผิดพลาด “23” เป็นรหัสข้อผิดพลาดหลัก

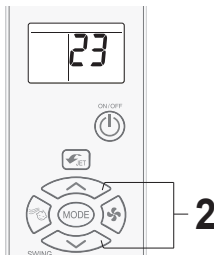

3 กดปุ่ม FAN หนึ่งครั้ง รีโมทคอนโทรลจะแสดงสัญลักษณ์ “-0”

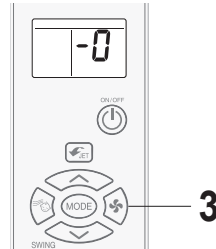

4 กดปุ่มปรับอุณหภูมิ “” และ “” หน้าจอแสดงผลของรีโมทคอนโทรลจะเปลี่ยนจาก “-0” ถึง “-7” ตามลำดับ พร้อมกันนี้ อุปกรณ์ส่งสัญญาณเตือนจะส่งเสียงบี๊บสั้นๆ ในทุกครั้ง

- เมื่อรีโมทคอนโทรลแสดง “-4”, อุปกรณ์ส่งสัญญาณเตือนจะส่งเสียงบี๊บยาวๆ เพื่อเตือนให้ทราบรหัสข้อผิดพลาด “4” เป็นรหัสข้อผิดพลาดรอง

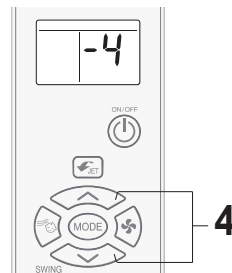



TIẾNG VIỆT

Vui lòng đọc kỹ sách hướng dẫn sử dụng này trước khi dùng sản phẩm. Nên cất giữ sách hướng dẫn sử dụng ở nơi an toàn thuận tiện cho việc tham khảo.

NỘI DUNG

• CÁC HƯỚNG DẪN QUAN TRỌNG	
VỀ AN TOÀN.....VN-1	
• TÊN CÁC BỘ PHẬN (THIẾT BỊ).....VN-2	
• TÊN CÁC BỘ PHẬN (ĐIỀU KHIỂN TỪ XA).....VN-3	
• SỬ DỤNG ĐIỀU KHIỂN TỪ XA.....VN-4	
• CHẾ ĐỘ PHỤ TRỢ.....VN-4	
• MEO TIẾT KIEM NANG LƯỢNG.....VN-4	
• VẬN HÀNH CƠ BẢN.....VN-5	
• ĐIỀU KIỆN VẬN HÀNH.....VN-5	
• ĐIỀU CHỈNH HƯỚNG LUỒNG KHÍ THỜI.....VN-6	
• VẬN HÀNH LÀM LẠNH NHANH.....VN-6	
• VẬN HÀNH CHẾ ĐỘ TRẺ EM.....VN-7	
• VẬN HÀNH CHẾ ĐỘ ECO.....VN-7	
• VẬN HÀNH HẸN GIỜ.....VN-8	
• VẬN HÀNH TỐT CHO GIÁC NGỦ.....VN-9	
• BẢO DƯỠNG.....VN-9	
• TRƯỚC KHI GỌI BẢO HÀNH.....VN-10	
• TRƯỚC KHI GỌI BẢO HÀNH (KIỂM TRA MÃ LỖI).....VN-11	

CÁC HƯỚNG DẪN QUAN TRỌNG VỀ AN TOÀN

CẢNH BÁO

- Không kéo hoặc làm biến dạng dây nguồn. Kéo và sử dụng dây nguồn không đúng cách có thể làm hỏng thiết bị và dẫn đến điện giật.
- Cẩn thận không để cơ thể tiếp xúc trực tiếp với luồng khí xả ra trong thời gian dài. Điều này có thể ảnh hưởng tới thể trạng của bạn.
- Khi sử dụng máy điều hòa không khí cho trẻ sơ sinh, trẻ em, người già, người ốm liệt giường hoặc người tàn tật, đảm bảo nhiệt độ phòng phù hợp với các đối tượng trên.
- Không được cho bất kỳ vật nào vào trong thiết bị. Nếu không, có thể gây ra thương tích do quạt bên trong thiết bị quay với tốc độ cao.
- Nối đất cho máy điều hòa không khí đúng cách. Không nối dây nối đất với ống gas, ống dẫn nước, cột thu lôi hoặc dây nối đất cho dây điện thoại. Nối đất sai có thể gây ra điện giật.
- Nếu máy điều hòa không khí có bất cứ điều gì bất thường (ví dụ: mùi cháy khét), ngay lập tức ngừng vận hành và TẮT cầu dao.
- Thiết bị phải được lắp đặt theo các quy chuẩn quốc gia về đi dây điện. Đi dây không đúng cách có thể khiến dây nguồn, phích cắm và ổ cắm điện bị quá nhiệt và gây ra hỏa hoạn.
- Nếu dây nguồn hỏng, phải được thay thế bởi nhà sản xuất, hoặc hãng bảo dưỡng hoặc người có chuyên môn để tránh nguy hiểm. Chỉ sử dụng dây nguồn do nhà sản xuất chỉ định để thay thế.
- Không phun hoặc xả nước trực tiếp lên trên thiết bị. Nước có thể gây ra điện giật hoặc hư hỏng thiết bị.

- Không cố tự ý lắp đặt/ tháo/ sửa chữa thiết bị. Thao tác không đúng cách có thể gây ra điện giật, rò rỉ nước, hỏa hoạn, v.v. Tham khảo ý kiến đại lý hoặc nhân viên bảo dưỡng có chuyên môn để lắp đặt/ tháo/ sửa chữa thiết bị.

CHÚ Ý

- Mở cửa sổ hoặc cửa ra vào định kỳ để thông thoáng phòng, đặc biệt là khi sử dụng các thiết bị đốt cháy bằng khí. Không thông thoáng đủ có thể dẫn đến thiếu hụt ô-xy.
- Không sử dụng các nút khi tay ướt. Vì có thể gây điện giật.
- Để an toàn, tắt cầu dao khi không sử dụng thiết bị trong khoảng thời gian dài.
- Kiểm tra độ mòn giá treo dàn nóng định kỳ và đảm bảo dàn nóng được cố định chắc chắn đúng vị trí.
- Không được đặt bất cứ vật dụng nào hoặc đứng lên trên dàn nóng. Vật dụng hoặc người có thể rơi/ ngã gây thương tích.
- Thiết bị được thiết kế sử dụng trong hộ gia đình. Không sử dụng cho các mục đích khác như trong ống cống hoặc nhà kính để nuôi động vật hoặc trồng cây.
- Không đặt bình hoa có chứa nước lên trên thiết bị. Nếu nước ngấm vào bên trong thiết bị, tính năng cách điện bị hỏng và dẫn đến điện giật.
- Không chặn cửa khí vào và cửa khí ra của thiết bị. Làm vậy có thể ảnh hưởng tới khả năng vận hành hoặc trực trực.
- Chắc chắn dừng vận hành và tắt cầu dao trước khi thực hiện bất cứ công đoạn bảo dưỡng hoặc vệ sinh. Quạt đang quay bên trong thiết bị và bạn có thể bị thương.
- Thiết bị này không dành cho những người (kể cả trẻ em) có thể chất, giác quan hoặc tinh thần yếu hoặc những người thiếu kinh nghiệm và hiểu biết sử dụng, trừ khi có người bảo hộ an toàn hướng dẫn hoặc giám sát họ cách sử dụng thiết bị. Giám sát trẻ em để đảm bảo trẻ không chơi đùa với thiết bị.
- Đảm bảo nối máy điều hòa không khí với nguồn điện có điện áp và tần số định mức. Sử dụng nguồn điện có điện áp và tần suất không đúng có thể khiến thiết bị hư hỏng và có thể gây ra hỏa hoạn.
- Không lắp đặt thiết bị ở nơi có thể rò rỉ khí dễ cháy. Vì có thể gây ra hỏa hoạn.
- Lắp thiết bị ở nơi có hạt bụi nhỏ, khói và hơi ẩm trong không khí.
- Lắp ống xả sao cho việc xả nước dễ dàng. Xả nước không đúng có thể khiến phòng, đồ đạc, v.v bị ướt.
- Đảm bảo lắp đặt cầu dao chống rò hoặc cầu dao tùy theo vị trí lắp đặt để tránh bị điện giật.

TIẾNG VIỆT

VN-1

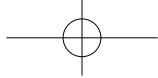

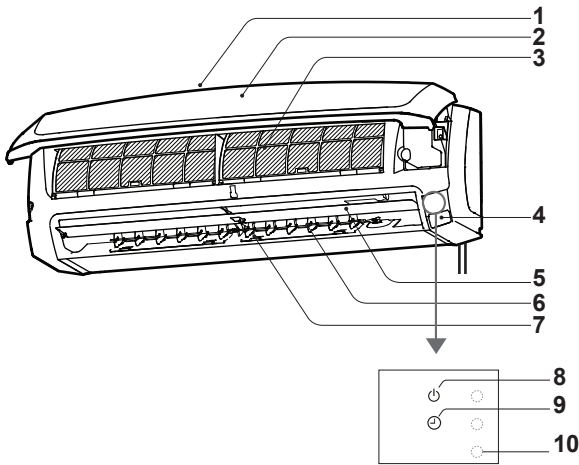

TÊN CÁC BỘ PHẬN (THIẾT BỊ)

DÀN LẠNH



※ Hình dáng bên ngoài của Cục Lạnh có thể khác biệt so với hình minh họa

- 1 Cửa khí vào (Không khí)
- 2 Tấm chắn trước
- 3 Bộ lọc khí
- 4 Cửa sổ nhận tín hiệu
- 5 Cánh đảo gió dọc
- 6 Cánh đảo gió ngang
- 7 Cửa khí ra (Không khí)
- 8 Đèn VẬN HÀNH (xanh lá )
- 9 Đèn HẸN GIỜ (màu cam )
- 10 Đèn LỖI
(AH-X10/13/15/18/20 Seri: xanh,
AH-X24/25 Seri: xanh dương)

Vị trí nút ON / OFF:

(Đối với AH-X10 Seri)

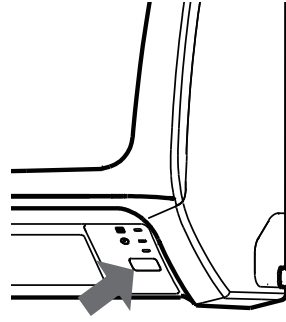

(Đối với AH-X13/15/18/20 Seri)

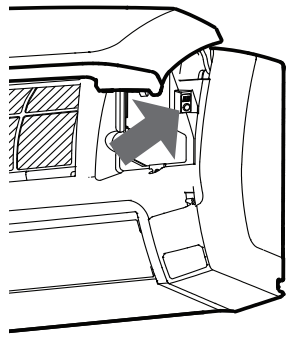

(Đối với AH-X24/25 Seri)

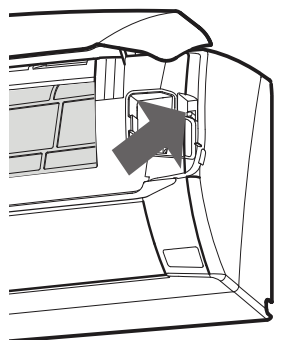



TÊN CÁC BỘ PHẬN (ĐIỀU KHIỂN TỪ XA)

ĐIỀU KHIỂN TỪ XA

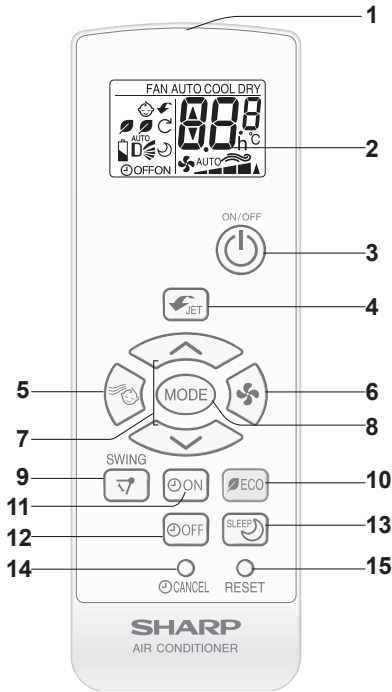

- 1 BỘ PHẬN TRUYỀN TÍN HIỆU
- 2 MÀN HÌNH HIỂN THỊ
- 3 Nút ON/OFF
- 4 Nút SUPER JET
- 5 Nút BABY MODE
- 6 Nút FAN
- 7 Nút THERMOSTAT
- 8 Nút MODE
- 9 Nút SWING
(↕: Chiều dọc)
- 10 Nút ECO
- 11 Nút ON TIMER
- 12 Nút OFF TIMER
- 13 Nút BEST SLEEP
- 14 Nút TIMER CANCEL
- 15 Nút RESET

TIẾNG VIỆT

MÀN HÌNH HIỂN THỊ

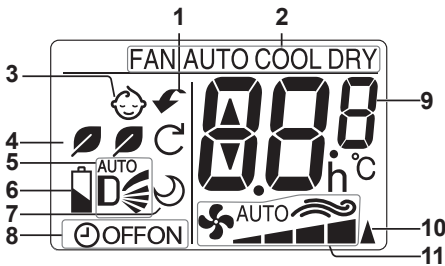

- 1 Biểu tượng SUPER JET
- 2 Biểu tượng MODE
FAN / AUTO / COOL / Hút ẩm
- 3 Biểu tượng BABY MODE
- 4 Biểu tượng ECO
- 5 Biểu tượng VERTICAL AIR FLOW
- 6 Biểu tượng BATTERY
- 7 Biểu tượng BEST SLEEP
- 8 Chỉ báo ON TIMER / OFF TIMER
- 9 Chỉ báo TEMPERATURE
- 10 Biểu tượng TRANSMITTING
- 11 Biểu tượng FAN SPEED
 ♻️ AUTO : AUTO 🌀 : Cài đặt bằng tay

VN-3

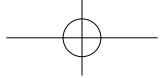

SỬ DỤNG ĐIỀU KHIỂN TỪ XA

NẠP PIN

- 1 Tháo nắp pin.
- 2 Lắp hai quả pin vào. (AAA(R03))
Đảm bảo cực (+) và (-) được đặt đúng chiều.
- 3 Lắp lại nắp pin.
- 4 Dùng vật mảnh để ấn nút RESET

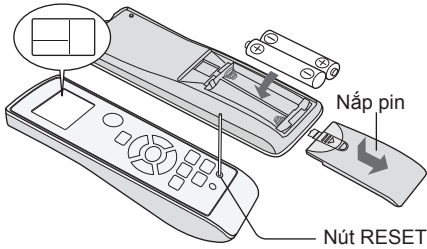

LƯU Ý:

- Tuổi thọ của pin là khoảng 1 năm sử dụng thông thường.
- Thay pin khi điều khiển từ xa hiển thị “”.
- Khi thay pin, luôn thay cả hai viên và sử dụng cùng một loại pin.
- Nếu không sử dụng thiết bị trong thời gian dài, hãy tháo pin ra khỏi điều khiển từ xa.

CÁCH SỬ DỤNG ĐIỀU KHIỂN TỪ XA

Hướng điều khiển từ xa vào cửa sổ nhận tín hiệu và ấn nút mong muốn. Thiết bị phát ra tiếng bíp khi nhận tín hiệu.

- Đảm bảo không có vật cản cửa sổ nhận tín hiệu, chẳng hạn như rèm cửa.
- Khoảng cách nhận tín hiệu tốt là 7 m.

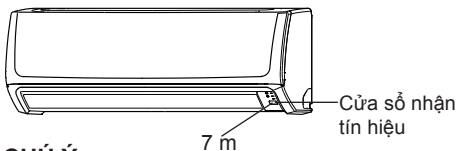

CHÚ Ý:

- Không để cửa sổ nhận tín hiệu tiếp xúc trực tiếp với ánh nắng mặt trời. Điều này ảnh hưởng không tốt tới vận hành.
- Sử dụng đèn huỳnh quang trong phòng có thể gây nhiều việc truyền tín hiệu.
- Không để điều khiển từ xa dưới ánh nắng mặt trời trực tiếp hoặc gần nguồn nhiệt. Bảo quản điều khiển từ xa khỏi hơi ẩm và va đập.

CHẾ ĐỘ PHỤ TRỢ

Sử dụng chế độ này khi điều khiển từ xa không khả dụng.

ĐỂ BẬT

Ấn nút ON/OFF.

- Đèn OPERATION (VẬN HÀNH) màu xanh lá () sẽ sáng và thiết bị sẽ bắt đầu hoạt động ở chế độ AUTO (TỰ ĐỘNG).
- Cài đặt tốc độ quạt và nhiệt độ là TỰ ĐỘNG.

ĐỂ TẮT

Ấn nút ON/OFF lần nữa.

- Đèn VẬN HÀNH màu xanh () sẽ tắt.

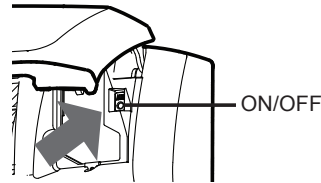

LƯU Ý:

Đối với AH-X10 Seri, nút ON/OFF ở vị trí bên dưới.

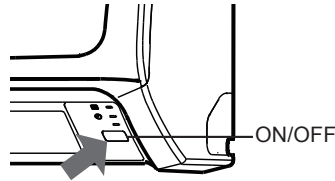

MẸO TIẾT KIỆM NĂNG LƯỢNG

Dưới đây là một số cách đơn giản để tiết kiệm năng lượng khi bạn sử dụng máy điều hòa không khí.

Cài đặt nhiệt độ phù hợp

- Cài đặt nhiệt độ thấp hơn cần thiết trong vận hành làm mát sẽ làm tăng lượng tiêu thụ điện.

Chặn ánh nắng mặt trời trực tiếp và tránh gió

- Chặn ánh nắng mặt trời trực tiếp trong vận hành làm mát sẽ giảm lượng điện tiêu thụ.
- Đóng cửa sổ và cửa ra vào trong khi vận hành làm mát và sưởi ấm.

Giữ bộ lọc sạch sẽ để đảm bảo vận hành hiệu quả nhất

Ngắt dây nguồn khi không sử dụng thiết bị trong thời gian dài

- Dàn lạnh vẫn tiêu thụ một lượng điện nhỏ khi không hoạt động.

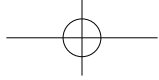

VẬN HÀNH CƠ BẢN

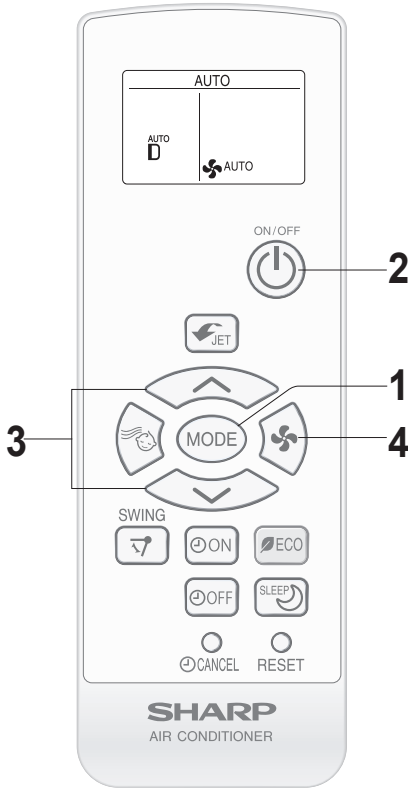

1 Ấn nút MODE để chọn chế độ vận hành.



2 Ấn nút ON/OFF để bắt đầu vận hành.

- Đèn VẬN HÀNH màu xanh lá () sẽ sáng.

ĐÈ TẮT

Ấn nút ON/OFF lần nữa.

- Đèn VẬN HÀNH màu xanh lá () sẽ tắt.

3 Ấn nút THERMOSTAT để cài đặt nhiệt độ mong muốn, có thể cài đặt nhiệt độ tăng dần 0.5 °C.

(Chế độ TỰ ĐỘNG/LÀM KHÔ)
Nhiệt độ có thể thay đổi lên đến $\pm 2,0^{\circ}\text{C}$ so với cài đặt tự động.

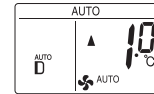

(Chế độ LÀM MÁT)
Dải nhiệt độ cài đặt: 14,0-30,0°C.

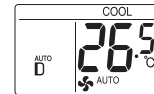

4 Ấn nút FAN để cài đặt tốc độ quạt mong muốn.



Ở chế độ QUẠT, tốc độ quạt không thể cài đặt là TỰ ĐỘNG.



TIẾNG VIỆT

ĐIỀU KIỆN VẬN HÀNH

Chế độ		Nhiệt độ trong nhà	Nhiệt độ ngoài trời
Làm mát	Giới hạn trên	32°C	43°C
	Giới hạn dưới	21°C	21°C

- Thiết bị an toàn gắn liền sẽ dừng vận hành thiết bị khi thiết bị được sử dụng ngoài phạm vi này.
- Ngưng tụ có thể xuất hiện trên cửa khí ra nếu thiết bị vận hành liên tục ở chế độ LÀM MÁT hoặc SẤY KHÔ khi độ ẩm trên 80%.

LƯU Ý:

CHẾ ĐỘ TỰ ĐỘNG

Ở chế độ TỰ ĐỘNG, nhiệt độ và chế độ được chọn tự động tùy theo nhiệt độ phòng khi thiết bị được bật.

CHẾ ĐỘ SẤY KHÔ

Tốc độ quạt được cài đặt trước là TỰ ĐỘNG và không thể thay đổi.

CHẾ ĐỘ GIÓ NHẸ (BREEZE)

Chế độ gió thổi tái tạo sự thay đổi ngẫu nhiên của luồng không khí giống như một làn gió tự nhiên. Luồng gió thay đổi mang lại cảm giác dễ chịu.

KHI XẢY RA MẮT ĐIỆN

Máy điều hòa không khí có chức năng ghi nhớ để lưu trữ cài đặt khi xảy ra mất điện.

Sau khi nguồn điện được khôi phục, thiết bị sẽ tự động khởi động lại các cài đặt được kích hoạt trước đó, ngoại trừ các cài đặt TIMER (HẸN GIỜ), SUPER JET (LÀM LẠNH NHANH), BEST SLEEP (TỐT CHO GIẤC NGỦ), BABY MODE (CHẾ ĐỘ TRẺ EM), ECO MODE (CHẾ ĐỘ ECO), SELF CLEAN (TỰ VỆ SINH).



ĐIỀU CHỈNH HƯỚNG LUỒNG KHÍ THỜI

HƯỚNG GIÓ DỌC

1 Ấn nút SWING () để cài đặt hướng gió mong muốn.

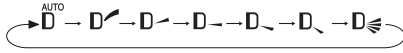

Ở chế độ TỰ ĐỘNG, hướng gió sẽ cài đặt là "D".

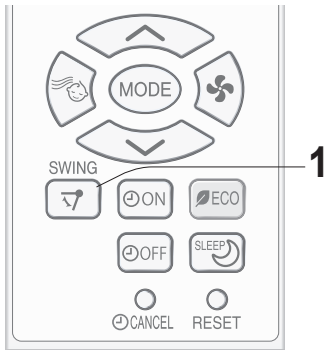
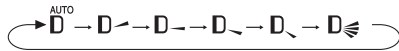

HƯỚNG GIÓ NGANG

(AH-X10/13/15/18/20 Seri)

Giữ cánh hướng gió thổi ngang và điều chỉnh hướng luồng gió.

(AH-X24/25 Seri)

Giữ cần gạt cánh đảo gió ngang và điều chỉnh hướng gió.

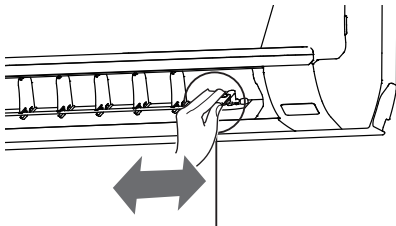

Cần gạt cánh đảo gió

VẬN HÀNH LÀM LẠNH NHANH

Máy điều hòa không khí hoạt động với công suất tối đa và hướng đảo gió tối ưu giúp làm lạnh phòng nhanh chóng.

1 Trong khi vận hành, ấn nút SUPER JET.

- Điều khiển từ xa sẽ hiển thị "  ".
- Hiển thị nhiệt độ sẽ tắt.
- Cánh đảo gió dọc sẽ nghiêng xuống dưới.

ĐỂ HỦY

Ấn nút SUPER JET lần nữa.

- Cánh đảo gió dọc sẽ quay trở về hướng ban đầu.

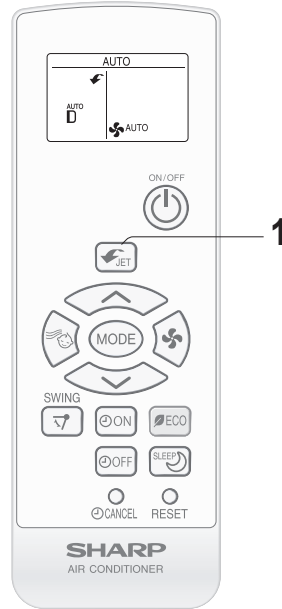

LƯU Ý:

- Máy điều hòa không khí sẽ vận hành ở chế độ "Extra cooling power" (vận hành làm mát công suất cao) và tốc độ quạt "Extra HIGH" (Rất cao) trong vòng 15 phút, sau đó tốc độ quạt chuyển sang "HIGH" (Cao).
- Bạn không thể cài đặt nhiệt độ hoặc tốc độ quạt trong khi vận hành LÀM LẠNH NHANH.

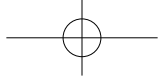

VẬN HÀNH CHẾ ĐỘ TRẺ EM

Vận hành êm ái, yên tĩnh và vệ sinh giúp làm lạnh một cách tối ưu căn phòng cho trẻ sơ sinh.

1 Trong khi vận hành, ấn nút **BABY MODE**.

- Điều khiển từ xa sẽ hiển thị “ 😊 ”.
- Tốc độ quạt sẽ tự động được cài đặt là **LOW (THẤP)**, **SOFT (DỊU NHẸ)** hoặc **QUIET (TĨNH)**.
- Cảnh đảo gió sẽ được cài đặt ở vị trí cao nhất.

ĐỂ HỦY

Ấn nút **BABY MODE** lần nữa.

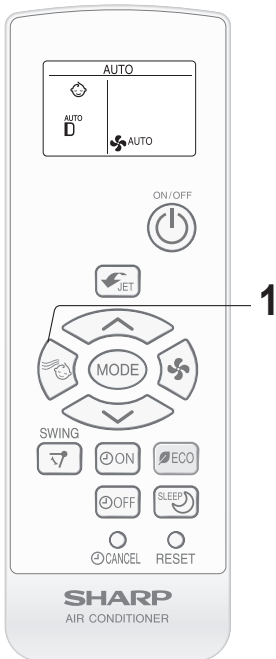

LƯU Ý:

- Vận hành **CHẾ ĐỘ TRẺ EM** không khả dụng ở chế độ **SẤY KHÔ** và **QUẠT**.

VẬN HÀNH CHẾ ĐỘ ECO

Ở chế độ này, máy điều hòa không khí sẽ vận hành với mức tiêu thụ điện thấp hơn thông thường.

1 Trong khi vận hành, ấn nút **ECO MODE** để nhập chế độ tiêu thụ điện bước đầu tiên.

- Điều khiển từ xa hiển thị “ 🍃 ”.

2 Ấn nút **ECO MODE** lần nữa để nhập chế độ tiêu thụ điện bước thứ 2.

- Điều khiển từ xa hiển thị “ 🍃🍃 ”.

ĐỂ HỦY

Ấn nút **ECO MODE** lần nữa trong chế độ tiêu thụ điện bước thứ 2.

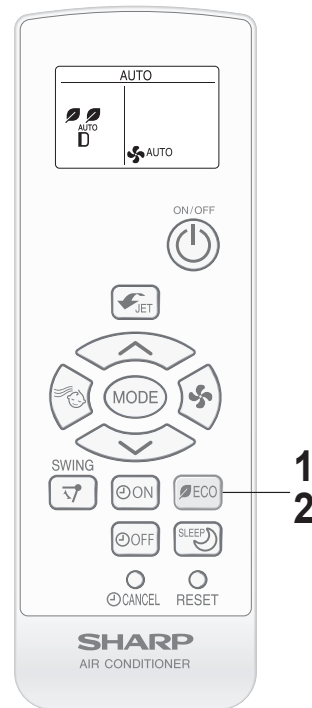

TIẾNG VIỆT



VẬN HÀNH HẸN GIỜ

HẸN GIỜ TẮT MÁY

1 Ấn nút **TIMER OFF** và cài đặt thời gian mong muốn.

→0.5h→1.0h→1.5h→10h→11h→12h

- Đèn **TIMER (HẸN GIỜ)** màu cam (☺) sẽ sáng.
- Cài đặt hẹn giờ bắt đầu được tính cho biết thời gian còn lại.

ĐỂ HỦY

Ấn nút **CANCEL**.

- Đèn **HẸN GIỜ** màu cam (☺) sẽ tắt.

HẸN GIỜ MỞ MÁY

1 Ấn nút **TIMER ON** và cài đặt thời gian mong muốn.

→0.5h→1.0h→1.5h→10h→11h→12h

- Đèn **TIMER** màu cam (☺) sẽ sáng.
- Cài đặt hẹn giờ bắt đầu được tính cho biết thời gian còn lại.

ĐỂ HỦY

Ấn nút **CANCEL**.

- Đèn **TIMER** màu cam (☺) sẽ tắt.

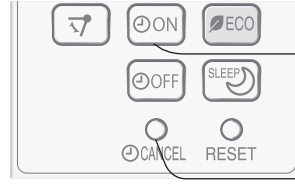
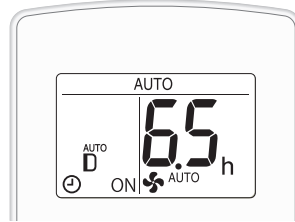
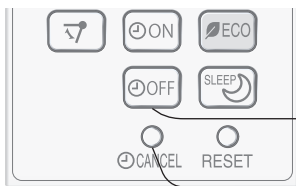
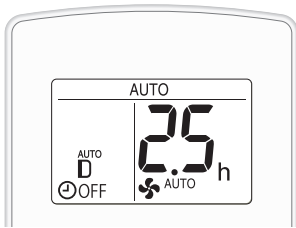

LƯU Ý:

- Thời lượng cài đặt có thể cài tối thiểu từ 30 phút tới đa là 12 giờ. Từ 9,5 giờ, mức thay đổi là 30 phút, từ 10 đến 12 giờ, mức thay đổi là 1 giờ.
- Không thể cài đặt **HẸN GIỜ TẮT MÁY** và **HẸN GIỜ MỞ MÁY** cùng một lúc.
- Khi cài đặt nhiệt độ trong khi đã cài hẹn giờ, màn hình sẽ hiển thị nhiệt độ trong vòng 5 giây sau đó chuyển sang hiển thị thời gian hẹn giờ.
- Nếu xảy ra mất điện khi đang cài đặt **HẸN GIỜ**, cài đặt **HẸN GIỜ** có thể bị hủy bỏ và không thể khôi phục lại ngay cả khi có điện trở lại.

HẸN GIỜ MỞ MÁY

- Thiết bị sẽ vận hành trước thời gian cài đặt để nhiệt độ phòng đạt mức mong muốn nhờ thời gian đã được lập trình. (Chức năng đánh thức)



VẬN HÀNH TỐT CHO GIẤC NGỦ

Để có giấc ngủ thoải mái hơn, nhiệt độ và tốc độ quạt sẽ được điều khiển tự động nhờ chương trình tốt nhất.

1 Trong khi vận hành, ấn nút BEST SLEEP.

- Điều khiển từ xa hiển thị “☾”.
- Nhiệt độ và tốc độ quạt sẽ được điều khiển tự động tạo giấc ngủ thoải mái nhất.

ĐỂ HUY

Ấn nút BEST SLEEP lần nữa.

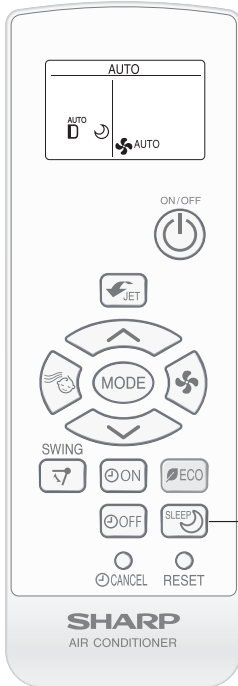

LƯU Ý:

- Vận hành TỐT CHO GIẤC NGỦ không khả dụng ở chế độ SẤY KHÓ và QUẠT.

BẢO DƯỠNG

Đảm bảo ngắt kết nối dây nguồn ra khỏi ổ cắm điện hoặc tắt cầu dao trước khi thực hiện bất kỳ thao tác bảo dưỡng nào.

VỆ SINH BỘ LỌC

1 Tắt thiết bị.

2 Tháo bộ lọc.

- ① Tháo tấm chắn trước.
- ② Kéo bộ lọc khí xuống để tháo.

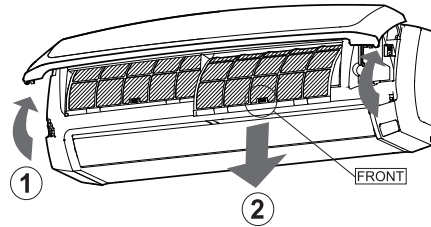

3 Vệ sinh bộ lọc.

- Sử dụng máy hút bụi để loại bỏ bụi bẩn. Nếu bộ lọc bẩn, rửa bộ lọc bằng nước ấm và dung dịch tẩy rửa trung tính. Phơi khô bộ lọc trong bóng râm trước khi lắp lại.

4 Lắp lại bộ lọc và đóng tấm chắn trước.

VỆ SINH THIẾT BỊ VÀ ĐIỀU KHIỂN TỪ XA

- Lau bằng miếng vải mềm.
- Không phun hoặc xả nước trực tiếp lên trên thiết bị. Nước có thể gây ra điện giật hoặc hư hỏng thiết bị.
- Không sử dụng nước nóng, dung môi, bột đánh bóng hoặc các chất tẩy mạnh.

BẢO DƯỠNG SAU MÙA SỬ DỤNG MÁY ĐIỀU HÒA KHÔNG KHÍ

1 Thực hiện các bước sau để sấy khô hoàn toàn bên trong thiết bị.

- Chạy máy ở chế độ QUẠT với tốc độ quạt cao trong 3 giờ.

2 Ngừng vận hành và rút dây nguồn của thiết bị.

- Tắt cầu dao, nếu cầu dao đó được sử dụng riêng cho máy điều hòa không khí.

3 Vệ sinh bộ lọc, sau đó lắp lại.

BẢO DƯỠNG TRƯỚC MÙA SỬ DỤNG MÁY ĐIỀU HÒA KHÔNG KHÍ

1 Đảm bảo bộ lọc của máy không bị bẩn.

2 Đảm bảo không có vật cản cửa khí vào và ra.



TRƯỚC KHI GỌI BẢO HÀNH

Các tình trạng sau không phải là lỗi thiết bị.

THIẾT BỊ KHÔNG VẬN HÀNH

Thiết bị không vận hành nếu vừa bật thiết bị ngay sau khi tắt. Thiết bị không vận hành ngay sau khi thay đổi chế độ. Điều này giúp bảo vệ thiết bị. Chờ 3 phút trước khi vận hành thiết bị.

MÙI

Mùi thơm và đồ đặc có thể bị hút vào trong thiết bị và phát tán trở lại.

TIẾNG KÊU RẮC

Âm thanh này phát ra do ma sát của thiết bị mở rộng hoặc kết hợp do thay đổi nhiệt độ.

SƯƠNG NGỪNG TỤ Ở CỬA KHÍ RA CỦA DÀN LẠNH

Trong chế độ vận hành làm lạnh, sương xuất hiện do sự chênh lệch nhiệt độ trong phòng và không khí thoát ra.

DÀN NÓNG KHÔNG NGỪNG HOẠT ĐỘNG

Sau khi vận hành, quạt bên trong dàn nóng sẽ vẫn quay khoảng 1 phút để làm mát thiết bị.

TIẾNG XÀO XẠC

Âm thanh nhẹ, xào xạc là âm thanh của dòng môi chất lạnh bên trong thiết bị.

Kiểm tra các điểm sau trước khi liên hệ sửa chữa.

Thiết bị không hoạt động

- Kiểm tra xem cầu dao có bị sập hoặc cầu chì có bị cháy không.

Thiết bị không làm mát hiệu quả.

- Kiểm tra bộ lọc. Nếu bẩn, vệ sinh bộ lọc.
- Kiểm tra dàn nóng để đảm bảo cửa khí vào hoặc ra không bị chặn.
- Kiểm tra bộ bình ổn nhiệt đã được lắp đặt đúng cách.
- Đảm bảo đã đóng kín cửa sổ và cửa ra vào.

Thiết bị không nhận tín hiệu điều khiển từ xa

- Kiểm tra xem pin điều khiển từ xa có bị cũ hoặc yếu.
- Cố gửi tín hiệu lại bằng cách hướng điều khiển từ xa thẳng vào cửa sổ nhận tín hiệu trên thiết bị.
- Kiểm tra xem đã lắp pin của điều khiển từ xa đúng cách chưa.

Vui lòng gọi dịch vụ khi đèn VẬN HÀNH màu xanh lá cây, đèn HẸN GIỜ màu cam, đèn LỖI xanh lục / xanh lam trên thiết bị nhấp nháy.

Để mô tả lỗi để bảo dưỡng, bạn cần tìm mã lỗi bằng điều khiển từ xa trước khi gọi bảo dưỡng.



TRƯỚC KHI GỌI BẢO HÀNH (NHẬN MÃ LỖI)

MÃ LỖI

- Mã lỗi bao gồm mã chính và mã phụ.
- Ví dụ: lỗi 23-4.



MÃ LỖI		
Mã chính		Mã phụ
23	-	4

TÌM HIỂU MÃ LỖI

Ví dụ: lỗi 23-4.

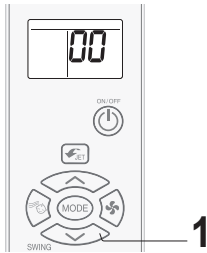
- Ấn nút THERMOSTAT “” khoảng hơn 5 giây trên điều khiển từ xa khi dàn lạnh và điều khiển từ xa tắt.
 - Điều khiển từ xa sẽ hiển thị “00” sau đó có tiếng bip phát ra từ còi báo của thiết bị.



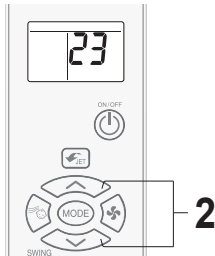

- Ấn nút THERMOSTAT “” và “”, màn hình điều khiển từ xa sẽ lần lượt chuyển từ “00” sang “31”. Đồng thời, còi báo sẽ phát ra tiếng bip ngắn ở mỗi bước.
 - Khi “23” hiển thị, còi báo sẽ phát ra tiếng bip dài để thông báo mã lỗi này “23” là mã lỗi chính.

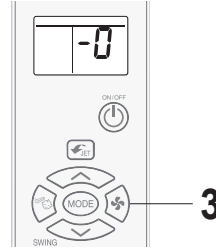

- Ấn nút FAN một lần, điều khiển từ xa sẽ hiển thị “-0”.



- Ấn nút THERMOSTAT “” và “”, màn hình điều khiển từ xa sẽ lần lượt chuyển từ “-0” sang “-7”. Đồng thời, còi báo sẽ phát ra tiếng bip ngắn ở mỗi bước.
 - Khi “-4” hiển thị, còi báo sẽ phát ra tiếng bip dài để thông báo mã lỗi này là “4” mã lỗi phụ.

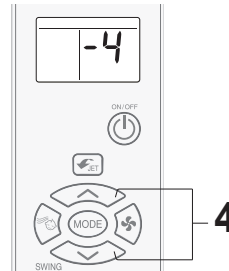

TIẾNG VIỆT

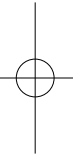
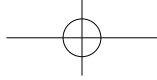

SHARP

Printed in Thailand
TINSEB129JBRZ 21K- (TH) ①

